



THERMO COMFORT  
A DIVISION OF ENGELS GROUP

# KLIMAATGIDS 2023/2024

Duurzaamheid en energie

Met prijzen 09/2023



ACCUBAT

**Aquaplex**  
by Thermo Comfort

**DEVI**

**DC Dimplex**

**FRICO**

**DC innova**  
renewing energies



**Kaysun**



**LG** Business Solutions

**THERMO COMFORT**  
SOLARPANELS

**THERMO DC E-POWER**

**Thermor**

Wij geloven in energie-efficiëntie.  
Wij geloven in energiebesparing,  
koeling en verwarming  
en dat de beiden samen gaan.  
Wij geloven in systemen.  
Wij geloven in eenvoud.  
Wij geloven in hernieuwbare energie.  
Wij geloven in samenwerking.

Wij zijn Thermo Comfort.



---

# Het nieuwe energielandschap komt eraan.

---



## En zonder elektriciteit werkt er helemaal niets ...



Om de systematische overschakeling naar hernieuwbare energie kan niemand heen : op dit ogenblik wordt meer dan 30% van de elektrische energie opgewekt uit hernieuwbare energiebronnen en dit aandeel neemt gestaag toe. Elektriciteit is dus duidelijk de energiedrager van een ecologische toekomst. Of het uw eigen PV-installatie op uw dak betreft, een windpark in de Noordzee of een stuwdam : energie uit hernieuwbare bronnen wordt altijd in elektriciteit omgezet.

**De uitdaging is nu het ontwikkelen van aangepaste toestellen om deze eco-stroom zo efficiënt mogelijk te benutten. De overheid trekt hier trouwens de nodige subsidies voor uit. Nieuwe systemen om te verwarmen, koelen, ventileren en voor de warmwatervoorziening, in alle gebouwen, groot of klein.**

# Inhoudstafel

	<b>Airconditioning &amp; warmtepompen</b>	<ul style="list-style-type: none"> <li>1 : Single RAC airconditioners</li> <li>2 : Multi airconditioners</li> <li>3 : Airconditioners &amp; warmtepomp : accessoires</li> <li>4 : Airconditioners &amp; warmtepomp : onze service</li> <li>5 : Aircoheater 2.0 zonder buitenunit</li> <li>6 : Aircoheater 2.0 zonder buitenunit : accessoires</li> <li>7 : Mobiele airco</li> </ul>	A1 - A24
	<b>Hernieuwbare energie</b>	<ul style="list-style-type: none"> <li>1 : Warmtepompen lucht/water</li> <li>2 : Warmtepompen bodem/water</li> <li>3 : Ventilconvectoren</li> <li>4 : Zwembadwarmtepompen</li> <li>5 : Batterijen</li> <li>6 : E-Power</li> <li>7 : Lightweight panelen</li> </ul>	B1 - B18
	<b>Warmtepompboilers</b>	<ul style="list-style-type: none"> <li>1 : Warmtepompboilers Thermor</li> <li>2 : Warmtepompboilers DIMPLEX</li> </ul>	C1 - C6
	<b>Warm water/ elektrische boilers</b>	<ul style="list-style-type: none"> <li>1 : Boilers met kleine inhoud : email kuip</li> <li>2 : Elektrische boilers Thermor</li> <li>3 : Duralis : de duurzame boiler</li> <li>4 : Accessoires boilers Thermor</li> <li>5 : Elektrische boilers nat element / CV-boilers droog element</li> <li>6 : Platte boiler</li> <li>7 : Doorstromers</li> </ul>	D1 - D8
	<b>Luchtbehandeling</b>	<ul style="list-style-type: none"> <li>1 : UV-C desinfectie systemen</li> <li>2 : Luchtreinigers</li> <li>3 : Luchtontvochtigers</li> <li>4 : Luchtbevochtigers</li> <li>5 : Ventilatie Xpelair</li> </ul>	E1 - E14
	<b>Accumulatieverwarming</b>	<ul style="list-style-type: none"> <li>1 : Dynamische spaarkachels : de opbouw</li> <li>2 : Dynamische accumulatiekachels</li> <li>3 : Dynamische accumulatiekachels : accessoires</li> <li>4 : Spaarkachel met ventilator</li> <li>5 : Oplaadregelingen</li> <li>6 : Thermostaten</li> </ul>	F1 - F5
	<b>Vloerverwarming</b>	<ul style="list-style-type: none"> <li>1 : Vloerverwarming voor in of onder de chape</li> <li>2 : Vloerverwarming voor plaatsing in de egalisatielaag</li> <li>3 : Accessoires vloerverwarming</li> <li>4 : Ijsvrij houden van opritten en wegdekken</li> <li>5 : Zelfregelende verwarmingskabel</li> </ul>	G2 - G16
	<b>Directe verwarming en bijverwarming</b>	<ul style="list-style-type: none"> <li>1 : Convectoren</li> <li>2 : Turboconvectoren</li> <li>3 : Plintblazers</li> <li>4 : Badkamerblazers</li> <li>5 : Badkamerstralers</li> <li>6 : Stralingspanelen</li> <li>7 : Radiatoren met inertie</li> <li>8 : Handdoekdrogers</li> <li>9 : Ribbenbuisradiatoren</li> <li>10 : Vorstbeveiligers</li> <li>11 : Olieradiatoren</li> <li>12 : Sierhaarden</li> <li>13 : Handdrogers</li> <li>14 : Terrasstralers en industriële verwarmers</li> </ul>	H1 - H27
	<b>Industriële verwarming</b>	<ul style="list-style-type: none"> <li>1 : Industriële warmeluchtblazers</li> <li>2 : Accessoires industriële warmeluchtblazers</li> <li>3 : Industriële stralingsverwarming</li> <li>4 : Accessoires industriële stralingsverwarming</li> <li>5 : Luchtgordijnen FRICO</li> <li>6 : Accessoires luchtgordijnen FRICO</li> <li>7 : Luchtgordijnen DIMPLEX</li> </ul>	I2 - 22



# AIRCONDITIONING & WARMTEPOMPEN



## *Koelen in stijl*

Airconditioning is niet langer een luxe, maar noodzaak. Door de hoge isolatienormen in het Vlaamse energiebeleid wordt het risico op oververhitting in nieuwbouw- en renovatiewoningen immers steeds groter.

Dankzij de geïntegreerde warmtepomp kunnen we op een energiezuinige manier verwarmen, zonder CO<sub>2</sub> uitstoot.

Daarom biedt Thermo Comfort met **LG** en **Kaysun** een zeer uitgebreid gamma, voor verscheidene toepassingen; voor zowel kleinere, residentiële projecten als voor zeer grote commerciële toepassingen, zoals winkels, kantoren en hotels.

Het gamma bestaat dus zowel uit single-split, multi-split als VRF en koelwater-systemen.



### Casual

Het belangrijkste kenmerk van de Kaysun Casual unit, met een elegant en eenvoudig ontwerp, is zijn prijs/prestatieverhouding. Hij gebruikt alle technologie van Kaysun, met de meest betaalbare prijs van het gamma.



### Nieuw model van 2,0 kW voor multi-systemen en nieuw ontwerp van de 2,6 unit voor 1x1

Het ontwerp van de binnenunit KAY-CF 26 DR11.1 is kleiner en compacter geworden. Bovendien kan nu ook een unit van 2,0 kW worden gebruikt in multisystemen, met dezelfde kleinere afmetingen.



### Golden Fin

De bescherming van de vinnen is belangrijk in alle warmtewisselaars. De Golden Fin-technologie is beter bestand tegen oxidatie en corrosie dan de gewone blauwe vinnen van de traditionele condensers. Ze kan effectief voorkomen dat bacteriën zich voortplanten en verspreiden, en is bestand tegen corrosie.



### Betrouwbaar en duurzaam

Wanneer een lek van het koelmiddel wordt gedetecteerd, stopt het systeem automatisch om de veiligheid te garanderen. Deze eigenschap, in combinatie met de geïsoleerde, waterdichte elektrische regelkast, maakt dit apparaat tot een echt betrouwbare, slimme keuze.

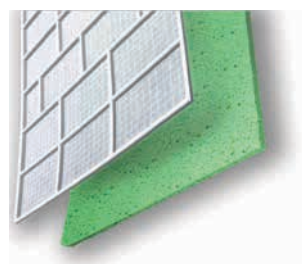

### Dubbele filter

Het eerste voorfilter met hoge dichtheid verwijdert deeltjes uit de lucht. Het tweede actieve-koolstoffilter vangt gevaarlijke gassen en vervelende geurtjes op.



### Smart Home

Mogelijkheid om het apparaat om het even waar te bedienen via de NetHOME Plus APP. Spraakbesturing is ook beschikbaar op Amazon Alexa en Google Home.

# Single RAC airconditioners



FRIWF-USB-02 (in optie)

- R-32 REFRIGERANT
- DC INVERTER COMPRESSOR
- DC INVERTER OUTDOOR EXTERNAL FAN
- GOLDEN FIN
- 50/60 HERTZ
- SMART HOME
- SELF-CLEANING
- LED DISPLAY
- ECO MODE
- SILENCE MODE
- STAND BY
- AUTOMATIC ADJUSTMENT OF THE BLADES

Type	BC-nr.	Adviesprijs (excl. BTW) in €
FRIWF-USB-02	A0070656	57,46

## Set

Nominaal koelvermogen; kW	2,64	3,52	5,28	7,03
Koelingscapaciteit min. / max.; kW	0,91 / 3,4	1,11 / 4,16	1,81 / 6,16	2,08 / 7,91
Nominale verwarmingscapaciteit; kW	2,93	3,81	5,57	7,33
Verwarmingscapaciteit min. / max.; kW	0.82 / 3.37	1.08 / 4.22	1.29 / 6.74	1.61 / 7.91
Nominaal koelvermogen; W	800	1210	1550	2600
Koelingscapaciteit min. / max.; W	100 / 1240	130 / 1580	140 / 2300	420 / 3150
Nominale verwarmingscapaciteit; W	790	1090	1570	2400
Opgenomen vermogen verwarming min. / max.; W	120 / 1200	100 / 1680	220 / 2350	300 / 2750
SEER	6,2 - A++	6,1 - A++	7,4 - A++	6,1 - A++
SCOP	4 - A+	4 - A+	4 - A+	4 - A+
Communicatiebedrading; mm <sup>2</sup>	5G2,5	5G2,5	5G2,5	5G2,5
<b>Buitenunit</b>	<b>KAE-C 26 DR11</b>	<b>KAE-C 35 DR11</b>	<b>KAE-C 52 DR11</b>	<b>KAE-C 71 DR11</b>
BC-nr.	A0070535	A0070537	A0070539	A0070541
Luchtstroom; m <sup>3</sup> /u	1750	1800	2100	3500
Geluidsdruk; dB(A)	56	56	56	59
Geluidsniveau; dB(A)	60	63	63	67
Breedte / Hoogte / Diepte; mm	720 / 495 / 270	720 / 495 / 270	805 / 554 / 330	890 / 673 / 342
Nettogewicht; kg	23,2	23,2	32,7	42,9
Voeding; V/ph/Hz	220-240/1/50	220-240/1/50	220-240/1/50	220-240/1/50
Stroombedrading; mm <sup>2</sup>	3G2,5	3G2,5	3G2,5	3G2,5
Type compressor	Roterend	Roterend	Roterend	Roterend
Adviesprijs (excl. BTW) in €	569,70	627,64	1127,10	1524,90
<b>Binnenunit</b>	<b>KAY-CF 26 DR11.1</b>	<b>KAY-CF 35 DR11</b>	<b>KAY-CF 52 DR11</b>	<b>KAY-CF 71 DR11</b>
BC-nr.	A0075797	A0070536	A0070538	A0070540
Luchtstroom laag / medium / hoog; m <sup>3</sup> /u	259 / 333 / 434	325 / 430 / 540	540 / 680 / 840	662 / 817 / 980
Geluidsdruk laag / gemiddeld / hoog; dB(A)	25 / 31 / 38	25 / 34,5 / 40,5	26 / 36 / 42,5	36 / 40,5 / 45
Geluidsniveau; dB(A)	50	55	56	59
Breedte / Hoogte / Diepte; mm	715 / 285 / 194	805 / 285 / 194	957 / 302 / 213	1040 / 327 / 220
Nettogewicht; kg	7	7.6	10	12.3
Adviesprijs (excl. BTW) in €	238,68	265,20	464,10	583,44
<b>Koelmiddel</b>				
Type koelmiddel	R-32	R-32	R-32	R-32
Vulling koelmiddel; kg	0,55	0,55	1,08	1,42
Diameter vloeistof / gasleiding; inch	1/4" / 3/8"	1/4" / 3/8"	1/4" / 1/2"	3/8" / 5/8"
Maximale leidinglengte; m	25	25	30	50
Verticale leidingen max. lengte; m	10	10	20	25

**Koelings- en verwarmingscapaciteit. Vermogen voor koeling en verwarming. Energie-efficiëntie:** De energiecoëfficiënten zijn berekend onder standaardomstandigheden. De werkelijke bedrijfsomstandigheden zijn afhankelijk van de plaats waar het apparaat is geïnstalleerd en het gebruik dat ervan wordt gemaakt.

**Geluidsdruk:** De geluidsdruk wordt gemeten in een echovrije kamer op een afstand van 1 m van de machine.

**Bijkomende vulling:** De eerste vulling van de machines is goed voor de eerste 5 m (vloeistofleiding). Voor grotere afstanden is een bijkomende vulling van 0,012 kg/m per extra meter vereist.

**OPMERKING:** Voordat deze units worden geïnstalleerd, moet de huidige wetgeving met betrekking tot koelgassen worden geraadpleegd.





### Prodigy PRO

De Prodigy Pro wandunit is de efficiëntste unit van het gamma Suite, met een A+++ koelingsefficiëntie voor ALLE modellen (van 2,6 tot 7,1 kW). De ultieme Split van Kaysun.

### Hoogste efficiëntie voor het volledige gamma

Bent u het beu om binnenunits van 5,2 en 7,1 kW met efficiëntie A++ te installeren? Probeer onze Pro, waarvan alle units de maximale efficiëntie A+++ behalen.



### Tot 5 cm van het plafond

Dankzij het vergrote ontwerp van de luchtinlaat werkt het apparaat vlot en met weinig geluid, zelfs heel dicht bij het plafond (tot 5 cm).



### Multifunctioneel bord (optioneel)

De unit kan worden bediend met een bedrade bediening of worden aangesloten op een gecentraliseerde bediening, BMS of compatibele externe bedieningen (zoals Airzone).



### ECO-modus

Deze technologie maakt energiebesparing mogelijk in de spaarmodus vs. de automatische modus.



### Smart Home

Mogelijkheid om het apparaat om het even waar te bedienen via de NetHOME Plus APP. Spraakbesturing is ook beschikbaar op Amazon Alexa en Google Home.

# Single RAC airconditioners



KID-06 S  
inclusief



FRIWF-USB-02 (in optie)

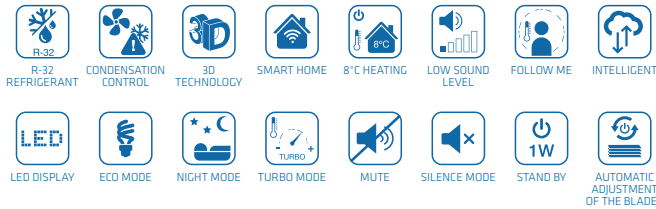

Type	BC-nr.	Adviesprijs (excl. BTW) in €
FRIWF-USB-02	A0070656	57,46

## Set

Nominaal koelvermogen; kW	2,73	3,52	5,28	7,04
Koelingscapaciteit min. / max.; kW	1,32 / 3,81	1,32 / 3,96	3,75 / 6,13	2,11 / 8,21
Nominale verwarmingscapaciteit; kW	3,14	3,96	5,57	7,33
Verwarmingscapaciteit min. / max.; kW	1,32 / 3,96	0,88 / 4,55	2,58 / 6,77	1,55 / 8,21
Nominaal koelvermogen; W	619	925	1320	1760
Koelingscapaciteit min. / max.; W	130 / 1200	130 / 1250	590 / 1780	420 / 3200
Nominale verwarmingscapaciteit; W	681	990	1500	1980
Opgenomen vermogen verwarming min. / max.; W	120 / 1400	120 / 1450	940 / 1700	300 / 3100
SEER	9,5 - A+++	8,5 - A+++	8,5 - A+++	8,5 - A+++
SCOP	4,6 - A++	4,6 - A++	4,3 - A+	4,2 - A+
Communicatiebedrading; mm <sup>2</sup>	5G2,5	5G2,5	5G2,5	5G2,5
<b>Buitenunit</b>	<b>KAE-26 DR9</b>	<b>KAE-35 DR9</b>	<b>KAE-P 52 DR9</b>	<b>KAE-P 71 DR9</b>
BC-nr.	A0028668	A0028669	A0028670	A0028671
Luchtstroom; m <sup>3</sup> /u	2150	2200	3.500	3.500
Geluidsdruk; dB(A)	55	55	56	58,5
Geluidsniveau; dB(A)	57	59	65	68
Breedte / Hoogte / Diepte; mm	765 / 555 / 303	765 / 555 / 303	890 / 673 / 342	890 / 673 / 342
Nettogewicht; kg	26,4	26,4	38,8	45,6
Voeding; V/ph/Hz	220-240/1/50	220-240/1/50	220-240/1/50	220-240/1/50
Max. stroomsterkte; A	10,5	10,5	13	19
Stroombedrading; mm <sup>2</sup>	3G2,5	3G2,5	3G2,5	3G2,5
Type compressor	Roterend	Roterend	Roterend	Roterend
Adviesprijs (excl. BTW) in €	782,34	808,86	1425,77	1799,62
<b>Binnenunit</b>	<b>KAY-P 26 DR10</b>	<b>KAY-P 35 DR10</b>	<b>KAY-P 52 DR10</b>	<b>KAY-P 71 DR10</b>
BC-nr.	A0075717	A0075718	A0075719	A0075720
Luchtstroom laag / medium / hoog; m <sup>3</sup> /u	280 / 360 / 530	290 / 380 / 560	400 / 580 / 685	379 / 724 / 1.092
Geluidsdruk stil; dB(A) (x1)	20,5	21	22	21
Geluidsdruk laag / gemiddeld / hoog; dB(A)	21,5 / 32 / 40	22 / 34 / 41	23 / 35 / 41	33 / 40 / 44,5
Geluidsniveau; dB(A)	55	55	59	65
Breedte / Hoogte / Diepte; mm	795 / 295 / 225	795 / 295 / 225	965 / 319 / 239	1.140 / 275 / 370
Nettogewicht; kg	10,2	10,2	12,3	20
Adviesprijs (excl. BTW) in €	293,53	320,45	472,98	596,70
<b>Koelmiddel</b>				
Type koelmiddel	R-32	R-32	R-32	R-32
Vulling koelmiddel; kg	0,62	0,62	1,1	1,5
Diameter vloeistof / gasleiding; inch	1/4" / 3/8"	1/4" / 3/8"	1/4" / 1/2"	3/8" / 5/8"
Maximale leidinglengte; m	25	25	30	50
Verticale leidingen max. lengte; m	10	10	20	25

**Koelings- en verwarmingscapaciteit. Vermogen voor koeling en verwarming. Energie-efficiëntie:** De energiecoëfficiënten zijn berekend onder standaardomstandigheden. De werkelijke bedrijfsomstandigheden zijn afhankelijk van de plaats waar het apparaat is geïnstalleerd en het gebruik dat ervan wordt gemaakt.

**Geluidsdruk:** De geluidsdruk wordt gemeten in een echovrije kamer op een afstand van 1 m van de machine. **Bijkomende vulling:** De eerste vulling van de machines is goed voor de eerste 5 m (vloeistofleiding). Voor grotere afstanden is een bijkomende vulling van 0,012 kg/m per extra meter vereist.

**OPMERKING:** Voordat deze units worden geïnstalleerd, moet de huidige wetgeving met betrekking tot koelgassen worden geraadpleegd.



## Onnix 2.0

De nieuwe Onnix 2.0 is in 2023 in veel opzichten verbeterd tegenover de vorige Onnix. Met zijn nieuwe, verfijnde spiegeffect en de verbeterde functies is Onnix 2.0 ongetwijfeld een van de beste opties voor de klimaatregeling van uw woning en een stijlvol interieur.

### Onmiddellijke koeling van top tot teen

Het nieuwe ontwerp van de winddeflector, met een radius van 180° tegenover ongeveer 70° voor een traditionele split, geeft een volledige HVAC-dekking. Het systeem past automatisch de hoek van de latten en de snelheid van de ventilator aan om heel de kamer snel en gelijkmatig te koelen.



Vertical 0° Cascade Flow



Horizontal 0° Ceiling Flow

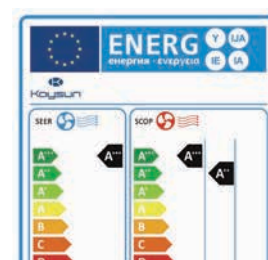
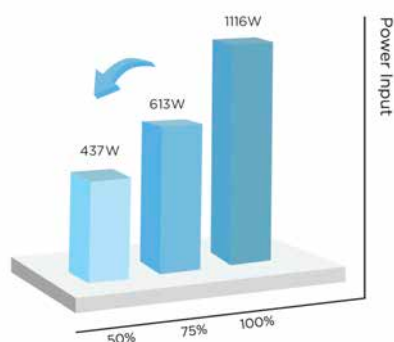

### ECO- en GEAR-modus

Onnix 2.0 heeft verscheidene modi om energie te besparen.

### Energieclassificatie A+++

Deze unit is met zijn uitstekende energieclassificatie de topper van het gamma. Hij garandeert een uitmuntende airconditioning en forse energiebesparingen dankzij een lager verbruik.

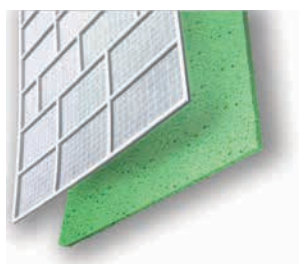

### Dubbele filter

Het eerste voorfilter met hoge dichtheid verwijdert deeltjes uit de lucht. Het tweede actieve-koolstoffilter vangt gevaarlijke gassen en vervelende geurtjes op.



### Smart Home

Mogelijkheid om het apparaat om het even waar te bedienen via de NetHOME Plus APP. Spraakbesturing is ook beschikbaar op Amazon Alexa en Google Home.





KID-05.4 S  
inclusief



FRIWF-USB-02 (in optie)



Type	BC-nr.	Adviesprijs (excl. BTW) in €
FRIWF-USB-02	A0070656	57,46

## Set

Nominaal koelvermogen; kW	2,64	3,52	5,28
Koelingscapaciteit min. / max.; kW	1,03 / 3,22	1,38 / 4,31	3,39 / 5,9
Nominale verwarmingscapaciteit; kW	2,93	3,81	5,57
Verwarmingscapaciteit min. / max.; kW	0,82 / 3,37	1,07 / 4,38	3,1 / 5,85
Nominaal koelvermogen; W	600	900	1600
Koelingscapaciteit min. / max.; W	100 / 1260	130 / 1650	140 / 2300
Nominale verwarmingscapaciteit; W	620	950	1680
Opgenomen vermogen verwarming min. / max.; W	110 / 1320	120 / 1500	220 / 2350
SEER	8,8 - A+++	8,5 - A+++	6,3 - A++
SCOP	4,6 - A++	4,6 - A++	4,1 - A+
Communicatiebedrading; mm <sup>2</sup>	5G2,5	5G2,5	5G2,5
<b>Buitenunit</b>	<b>KAE-S 26 DR9</b>	<b>KAE-S 35 DR9</b>	<b>KAE-S 52 DR9</b>
BC-nr.	A0074719	A0074720	A0074721
Luchtstroom; m <sup>3</sup> /u	2200	2200	2100
Geluidsdruk; dB(A)	53,5	53,5	54,5
Geluidsniveau; dB(A)	58	62	63
Breedte / Hoogte / Diepte; mm	765 / 555 / 303	765 / 555 / 303	805 / 554 / 330
Nettogewicht; kg	26,4	26,4	33,5
Voeding; V/ph/Hz	220-240/1/50	220-240/1/50	220-240/1/50
Stroombedrading; mm <sup>2</sup>	3G2,5	3G2,5	3G2,5
Type compressor	Roterend	Roterend	Roterend
Adviesprijs (excl. BTW) in €	839,80	861,90	1348,10
<b>Binnenunit</b>	<b>KAY-D 26 DR10</b>	<b>KAY-D 35 DR10</b>	<b>KAY-D 52 DR10</b>
BC-nr.	A0075723	A0075724	A0075725
Luchtstroom laag / medium / hoog; m <sup>3</sup> /u	425 / 515 / 700	425 / 515 / 700	430 / 530 / 750
Geluidsdruk laag / gemiddeld / hoog; dB(A)	21,5 / 32,5 / 40	21,5 / 32,5 / 40	33,5 / 36,5 / 41,5
Geluidsniveau; dB(A)	53	53	54
Breedte / Hoogte / Diepte; mm	920 / 321 / 211	920 / 321 / 211	920 / 321 / 211
Nettogewicht; kg	11,3	11,3	11,3
Adviesprijs (excl. BTW) in €	574,60	640,90	795,60
<b>Koelmiddel</b>			
Type koelmiddel	R-32	R-32	R-32
Vulling koelmiddel; kg	0,7	0,7	1,10
Diameter vloeistof / gasleiding; inch	1/4" / 3/8"	1/4" / 3/8"	1/4" / 1/2"
Maximale leidinglengte; m	25	25	30
Verticale leidingen max. lengte; m	10	10	20

**Koelings- en verwarmingscapaciteit. Vermogen voor koeling en verwarming. Energie-efficiëntie:** De energiecoëfficiënten zijn berekend onder standaardomstandigheden.

De werkelijke bedrijfsomstandigheden zijn afhankelijk van de plaats waar het apparaat is geïnstalleerd en het gebruik dat ervan wordt gemaakt.

**Geluidsdruk:** De geluidsdruk wordt gemeten in een echovrije kamer op een afstand van 1 m van de machine.

**Bijkomende vulling:** De eerste vulling van de machines is goed voor de eerste 5 m (vloeistofleiding). Voor grotere afstanden is een bijkomende vulling van 0,012 kg/m per extra meter vereist. **OPMERKING:** Voordat deze units worden geïnstalleerd, moet de huidige wetgeving met betrekking tot koelgassen worden geraadpleegd.



### Double Flow Console

Met een elegant nieuw ontwerp en compacte afmetingen kan deze nieuwe versie van de Double Flow Console worden aangepast aan elke ruimte. Eenvoudig te installeren, voorzien van de nieuwste technologie en met dubbele luchttoevoer. De console kan worden bediend via wifi en een bedrade afstandsbediening dankzij een multifunctioneel bord.



### Nieuw ontwerp

De unit is volledig opnieuw ontworpen, zodat hij een frisse en modernere uitstraling heeft, perfect voor elke situatie en sfeer. Hij is bovendien dunner dan zijn voorganger en dus ideaal om de ruimte optimaal te benutten.



### Smart Home

Mogelijkheid om de unit om het even waar te bedienen met de Kaysun-app. Spraakbesturing is ook beschikbaar op Alexa en Google Home.



### Dubbele luchttoevoer

Afhankelijk van de verwarmings-/koelingsmodus gebruikt de unit één of beide luchtuitlaten om de kamer efficiënter te koelen.

### ECO-modus

Deze technologie maakt energiebesparing mogelijk in de spaarmodus vs. de automatische modus.



### Multifunctioneel bord (optioneel)

De unit kan worden bediend met een bedrade bediening of worden aangesloten op een gecentraliseerde bediening, BMS of compatibele externe bedieningen (zoals Airzone).





KID-05 S  
inclusief



FRIWF-USB-02 (in optie)



Type	BC-nr.	Adviesprijs (excl. BTW) in €
FRIWF-USB-02	A0070656	57,46

## Set

Nominaal koelvermogen; kW	3,52	4,98
Koelingscapaciteit min. / max.; kW	0,76 / 4,25	2,64 / 5,57
Nominale verwarmingscapaciteit; kW	3,81	5,28
Verwarmingscapaciteit min. / max.; kW	0,45 / 4,69	2,20 / 6,3
Nominaal koelvermogen; W	1000	1500
Koelingscapaciteit min. / max.; W	170 / 1350	650 / 1950
Nominale verwarmingscapaciteit; W	980	1420
Opgenomen vermogen verwarming min. / max.; W	150 / 1300	600 / 1900
SEER	7,3 - A++	6,7 - A++
SCOP	4 - A+	4 - A+
<b>Buitenunit</b>	<b>KUE-35 DVR13</b>	<b>KUE-52 DVR13</b>
BC-nr.	A0028938	A0028939
Luchtstroom; m³/u	2200	2100
Geluidsdruk; dB(A)	54	55
Geluidsniveau; dB(A)	62	63
Breedte / Hoogte / Diepte; mm	765 / 555 / 303	805 / 554 / 330
Nettogewicht; kg	26,6	32,5
Voeding; V/ph/Hz	220-240/1/50	220-240/1/50
Stroombedrading; mm²	3G2,5	3G2,5
Type compressor	Roterend	Roterend
Adviesprijs (excl. BTW) in €	<b>1215,90</b>	<b>1502,80</b>
<b>Binnenunit</b>	<b>KSD-35 DR14-1</b>	<b>KSD-52 DR14-1</b>
BC-nr.	A0072516	A0072517
Luchtstroom laag / medium / hoog; m³/u	490 / 580 / 650	600 / 690 / 780
Geluidsdruk laag / gemiddeld / hoog; dB(A)	27 / 34 / 37	32 / 38 / 41
Geluidsniveau; dB(A)	54	55
Breedte / Hoogte / Diepte; mm	794 / 621 / 200	794 / 621 / 200
Nettogewicht; kg	14,9	14,9
Adviesprijs (excl. BTW) in €	<b>663,00</b>	<b>707,20</b>
<b>Koelmiddel</b>		
Type koelmiddel	R-32	R-32
Vulling koelmiddel; kg	0.72	1.15
Diameter vloeistof / gasleiding; inch	1/4" / 3/8"	1/4" / 1/2"
Maximale leidinglengte; m	25	30
Verticale leidingen max. lengte; m	10	20

**Koelings- en verwarmingscapaciteit. Vermogen voor koeling en verwarming. Energie-efficiëntie:** Gegevens voor standaardomstandigheden.

De werkelijke bedrijfsomstandigheden zijn afhankelijk van de plaats waar het apparaat is geïnstalleerd en het gebruik dat ervan wordt gemaakt.

**Geluidsdruk:** De geluidsdruk wordt gemeten in een semi-echo vrije kamer op een afstand van 1 m van de machine.

**Stroombediening:** De stroombedrading is ongeveer 10 m lang. Dit moet voor elke installatie nauwkeuriger worden berekend.

**Bijkomende vulling:** De eerste vulling van de machines in de fabriek is goed voor de eerste 5 m (vloeistofleiding).

Voor grotere afstanden is een extra lading nodig, volgens de formule  $0,012 \text{ kg/m} \times (L-5)$  voor een vloeistofleiding van 1/4". Gebruik voor grotere diameters  $0,024 \text{ kg/m} \times (L-5)$ .

**Compatibele bedieningen:** De units werken met een van de bedieningen uit de tabel of de door Kaysun aanbevolen bediening.

Raadpleeg het hoofdstuk Bedieningen voor meer informatie over de compatibiliteit.

**OPMERKING:** Voordat deze units worden geïnstalleerd, moet de huidige wetgeving met betrekking tot koelgassen worden geraadpleegd.



## Multisysteem. Voorstelling van het gamma

Residentieel gamma



Het Multisysteem-gamma van Kaysun is ontworpen voor comfort en technologie in elke ruimte. Dit is een flexibel en veelzijdig gamma dat verscheidene combinaties met verschillende types binnenunits mogelijk maakt. Alle buitenunits zijn uitgerust met een compressor en ventilator met gelijkstroomomvormer en ook de binnenunits hebben een ventilator met gelijkstroomomvormer. Deze units zijn de perfecte oplossing voor kleine ruimten waar een grotere installatie niet mogelijk is.

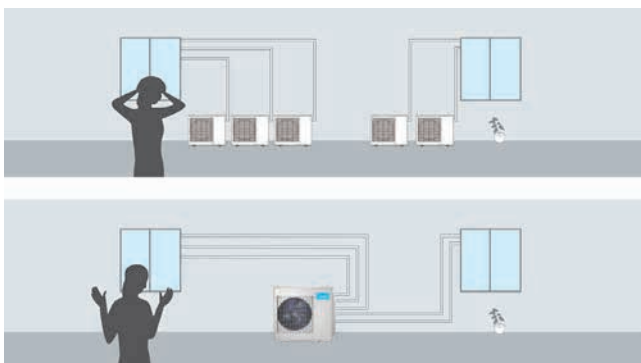

### Ruimtebesparende installatie

De Multisysteem-units zijn ontworpen om buitenruimte te besparen, aangezien tot 5 binnenunits kunnen worden aangesloten op één enkele buitenunit.

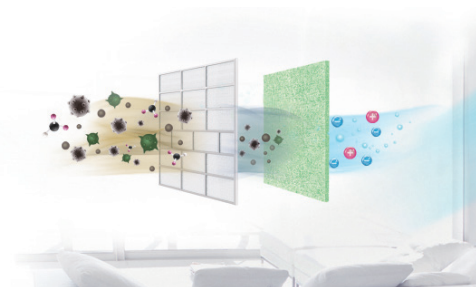

### Filters tegen allergenen en geurtjes

Alle Kaysun binnenunits voor wandmontage zijn uitgerust met twee filters. Het filter met hoge dichtheid verwijdert 80% van het stof en de pollen, met een antistofeffect dat 50% groter is dan bij een standaardfilter. En het actieve-koolstoffilter zuivert de lucht van bacteriën en onaangename geurtjes.



### Koelmiddel R-32

Het gamma Multisysteem voor huishoudelijk gebruik is verkrijgbaar met koelmiddel R-32. De belangrijkste kenmerken van R-32 zijn dat het een aardopwarmingsvermogen van 675 heeft (minder dan dat van R-410A), zuiniger is en 2-9% efficiënter is bij een lager laadvolume.

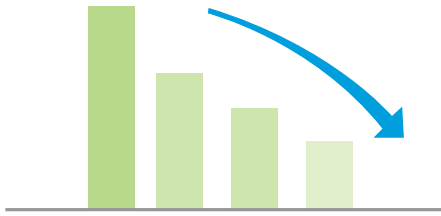

**Apparatuur met laag stroomverbruik**

Kaysun gebruikt uitsluitend componenten met de juiste eigenschappen om zijn doel te bereiken: efficiëntie, comfort en energiebesparing voor de gebruiker. De belangrijkste componenten zijn de dubbele roterende compressoren met gelijkstroomomvormer en de gelijkstroomventilators, voor een minimaal verbruik en maximale prestaties.

**Dubbele roterende compressor met gelijkstroomomvormer**

De buitenunits van het huishoudelijke gamma van Kaysun zijn uitgerust met een dubbele roterende compressor met gelijkstroomomvormer. Dankzij het ontwerp vermindert dit type compacte compressor met hoog rendement de trillingen en dus ook het geluidsniveau van de buitenunit. Bovendien kunnen de capaciteit en het comfort beter worden geregeld. Deze technologie staat ook bekend als Twin Rotary.



**DC-ventilators**

Alle ventilatormotoren van de Kaysun Suite-units werken op gelijkstroom. Deze ventilators hebben een laag energieverbruik, een uitstekende efficiëntie en hoge prestaties, samen met de ideale ventilatorsnelheid.

**WiFi**

De units van Kaysun kunnen optioneel worden bediend via een tablet of smartphone. De bediening kan worden ingesteld om de unit op afstand te beheren en wekelijks te programmeren.

**Veelzijdigheid van de buitenunits**

Naast de wandunits omvat het gamma Multisysteem van Kaysun cassette-units, kanaalmodellen en een lucht-naar-water hydraulische kit.



## Buitenunits



Model	KAM2-42 DR8	KAM2-52 DR8	KAM3-62 DR8
BC-nr.	A0070544	A0070545	A0070546
Nominaal koelvermogen; kW	4,10	5,28	6,15
Nominale verwarmingscapaciteit; kW	4,39	5,57	6,59
Nominale verwarmingscapaciteit bij -7°C; kW	3,5	3,62	4,13
Nominaal koelvermogen; W	1270	1630	1900
Nominaal verwarmvermogen; W	1200	1500	1770
SEER	6,8 - A++	6,6 - A++	6,5 - A++
SCOP warme zones	4	4	4
COP bij -7°C	3.19	3.2	3.1
Aantal binnenunits	2	2	3
Geluidsdruk; dB(A)	57	56	57,5
Geluidsniveau; dB(A)	66	63	66
Breedte / Hoogte / Diepte; mm	800 / 554 / 333	800 / 554 / 333	845 / 702 / 363
Nettogewicht; kg	31,6	35,5	46,8
Voeding; V/ph/Hz	220-240/1/50	220-240/1/50	220-240/1/50
Stroombedrading; mm <sup>2</sup>	3G4	3G4	3G4
Communicatiebedrading; mm <sup>2</sup>	4G2,5	4G2,5	4G2,5
Type compressor	Roterend	Roterend	Roterend
<b>Koelmiddel</b>			
Type koelmiddel	R-32	R-32	R-32
Vulling koelmiddel; kg	0,9	1,25	1,4
Voorvulling, meter; m	15	15	22,5
Diameter vloeistof / gasleiding; inch	2x 1/4" / 2x 3/8"	2x 1/4" / 2x 3/8"	3x 1/4" / 3x 3/8"
Maximale leidinglengte; m	40	40	60
Verticale leidingen max. lengte; m	15	15	15
Maximale lengte leidingen (1 binnenunit); m	25	25	30
Hoogteverschil tussen binnenunits; m	10	10	10
Adviesprijs (excl. BTW) in €	1502,80	1781,26	2210,00

**Koelings- en verwarmingscapaciteit. Vermogen voor koeling en verwarming. Energie-efficiëntie:** De energiecoëfficiënten zijn berekend onder standaardomstandigheden. De werkelijke bedrijfsomstandigheden zijn afhankelijk van de plaats waar het apparaat is geïnstalleerd en het gebruik dat ervan wordt gemaakt.

**Geluidsdruk:** De geluidsdruk wordt gemeten in een echovrije kamer op een afstand van 1 m van de machine.

**Stroombedrading:** De stroombedrading is ongeveer 10 m lang. Dit moet voor elke installatie nauwkeuriger worden berekend.

**Bijkomende vulling:** De voorvulling van de buitenunits is goed voor de eerste 7,5 m (vloeistofleiding).

Voor grotere afstanden is een bijkomende vulling van 0,012 kg/m per extra meter vereist.

**OPMERKING:** Voordat deze units worden geïnstalleerd, moet de huidige wetgeving met betrekking tot koelgassen worden geraadpleegd.





Model	KAM3-78 DR8	KAM4-80 DR7
BC-nr.	A0070547	A0020683
Nominaal koelvermogen; kW	7,91	8,20
Nominale verwarmingscapaciteit; kW	8,21	8,79
Nominale verwarmingscapaciteit bij -7°C; kW	6,52	5,81
Nominaal koelvermogen; W	2450	2500
Nominaal verwarmvermogen; W	2200	2400
SEER	6,7 - A++	6,5 - A++
SCOP warme zones	4	4
COP bij -7°C	3,13	3,1
Aantal binnenunits	3	4
Geluidsdruk; dB(A)	54	61
Geluidsniveau; dB(A)	67	69
Breedte / Hoogte / Diepte; mm	845 / 702 / 363	946 / 810 / 410
Nettogewicht; kg	53	62,1
Voeding; V/ph/Hz	220-240/1/50	220-240/1/50
Stroombedrading; mm <sup>2</sup>	3G4	3G4
Communicatiebedrading; mm <sup>2</sup>	4G2,5	4G2,5
Type compressor	Roterend	Roterend
<b>Koelmiddel</b>		
Type koelmiddel	R-32	R-32
Vulling koelmiddel; kg	1,72	2,1
Voorvulling, meter; m	22,5	30
Diameter vloeistof / gasleiding; inch	3x 1/4" / 3x 3/8"	4x 1/4" / 3x 3/8" + 1x 1/2"
Maximale leidinglengte; m	60	80
Verticale leidingen max. lengte; m	15	15
Maximale lengte leidingen (1 binnenunit); m	30	35
Hoogteverschil tussen binnenunits; m	10	10
<b>Adviesprijs (excl. BTW)</b>	<b>2519,40</b>	<b>2850,90</b>

## Unit compatibel met hydraulische kit

Model	KAM4-105 DR7	KAM5-120 DR8
BC-nr.	A0018508	A0028677
Nominaal koelvermogen; kW	10,55	12,31
Nominale verwarmingscapaciteit; kW	11,14	12,6
Nominale verwarmingscapaciteit bij -7°C; kW	7,33	8,54
Nominaal koelvermogen; W	3265	3800
Nominaal verwarmvermogen; W	2840	3300
SEER	6,5 - A++	6,5 - A++
SCOP warme zones	3,8	3,7
COP bij -7°C	3,11	2,1
Aantal binnenunits	4	5
Geluidsdruk; dB(A)	63	61,5
Geluidsniveau; dB(A)	68	70
Breedte / Hoogte / Diepte; mm	946 / 810 / 410	946 / 810 / 410
Nettogewicht; kg	68,8	74,10
Voeding; V/ph/Hz	220-240/1/50	220-240/1/50
Stroombedrading; mm <sup>2</sup>	3G4	3G4
Communicatiebedrading; mm <sup>2</sup>	4G2,5	4G2,5
Type compressor	Roterend	Roterend
<b>Koelmiddel</b>		
Type koelmiddel	R-32	R-32
Vulling koelmiddel; kg	2,1	2,9
Voorvulling, meter; m	30	37,5
Diameter vloeistof / gasleiding; inch	4x 1/4" / 3x 3/8" + 1x 1/2"	5x 1/4" / 4x 3/8" + 1x 1/2"
Maximale leidinglengte; m	80	80
Verticale leidingen max. lengte; m	15	15
Maximale lengte leidingen (1 binnenunit); m	35	35
Hoogteverschil tussen binnenunits; m	10	10
<b>Adviesprijs (excl. BTW)</b>	<b>3646,50</b>	<b>4199,00</b>

## Binnenunits

### Casual

**KID-05.3 S  
inclusief**

Model	KAY-CF 20 DR11	KAY-CF 26 DR11.1	KAY-CF 35 DR11	KAY-CF 52 DR11	KAY-CF 71 DR11
BC-nr.	A0075798	A0075797	A0070536	A0070538	A0070540
Nominale koelcapaciteit; kW	2,05	2,63	3,52	5,28	7,03
Nominale verwarmingscapaciteit; kW	2,64	2,93	3,81	5,57	7,33
Geluidsdruk laag / gemiddeld / hoog; dB(A)	25,0 / 31,0 / 38,0	25,0 / 31,0 / 38,0	25 / 34,5 / 40,5	26 / 36 / 42,5	36 / 40,5 / 45
Breedte / Hoogte / Diepte; mm	715 / 285 / 194	715 / 285 / 194	805 / 285 / 194	957 / 302 / 213	1040 / 327 / 220
Communicatiebedrading; mm <sup>2</sup>	4G2,5	4G2,5	4G2,5	4G2,5	4G2,5
Diameter vloeistof / gasleiding; inch	1/4" / 3/8"	1/4" / 3/8"	1/4" / 3/8"	1/4" / 1/2"	3/8" / 5/8"

Zie compatibiliteit van de bedieningen van het gamma 1x1

Adviesprijs (excl. BTW)	234,26	238,68	265,20	464,10	583,44
-------------------------	--------	--------	--------	--------	--------

## Prodigy Pro

**KID-06 S  
inclusief**

Model	KAY-P 26 DR10	KAY-P 35 DR10	KAY-P 52 DR10	KAY-P 71 DR10
BC-nr.	A0075717	A0075718	A0075719	A0075720
Nominale koelcapaciteit; kW	2,72	3,52	5,28	7,03
Nominale verwarmingscapaciteit; kW	3,13	3,96	5,57	7,33
Geluidsdruk laag / gemiddeld / hoog; dB(A)	21,5 / 32 / 40	22 / 34 / 41	23 / 35 / 41	33 / 40 / 44,5
Geluidsdruk stil; dB(A) (x1)	20,5	21	22	21
Breedte / Hoogte / Diepte; mm	795 / 295 / 225	795 / 295 / 225	965 / 319 / 239	1140 / 275 / 370
Communicatiebedrading; mm <sup>2</sup>	4G2,5	4G2,5	4G2,5	4G2,5
Diameter vloeistof / gasleiding; inch	1/4" / 3/8"	1/4" / 3/8"	1/4" / 1/2"	3/8" / 5/8"

Zie compatibiliteit van de bedieningen van het gamma 1x1

Adviesprijs (excl. BTW)	293,53	320,45	472,98	596,70
-------------------------	--------	--------	--------	--------

## Onnix 2.0

**KID-05.4 S  
inclusief**

Model	KAY-D 26 DR10	KAY-D 35 DR10	KAY-D 52 DR10
BC-nr.	A0075723	A0075724	A0075725
Nominale koelcapaciteit; kW	2,63	3,52	5,28
Nominale verwarmingscapaciteit; kW	2,93	3,81	5,57
Geluidsdruk laag / gemiddeld / hoog; dB(A)	21,5 / 32,5 / 40	21,5 / 32,5 / 40	33,5 / 36,5 / 41
Breedte / Hoogte / Diepte; mm	921 / 321 / 211	921 / 321 / 211	921 / 321 / 211
Communicatiebedrading; mm <sup>2</sup>	4G2,5	4G2,5	4G2,5
Diameter vloeistof / gasleiding; inch	1/4" / 3/8"	1/4" / 3/8"	1/4" / 1/2"

Zie compatibiliteit van de bedieningen van het gamma 1x1

Adviesprijs (excl. BTW)	574,60	640,90	795,60
-------------------------	--------	--------	--------

## Double Flow Console

**KID-06 S  
inclusief**

Model	KSD-35 DR14	KSD-52 DR14
BC-nr.	A0072516	A0072517
Nominale koelcapaciteit; kW	3,52	5
Nominale verwarmingscapaciteit; kW	3,81	5,28
Geluidsdruk laag / gemiddeld / hoog; dB(A)	27 / 34 / 37	32 / 38 / 41
Breedte / Hoogte / Diepte; mm	794 / 621 / 206	794 / 621 / 206
Communicatiebedrading; mm <sup>2</sup>	4G2,5	4G2,5
Diameter vloeistof / gasleiding; inch	1/4" / 3/8"	1/4" / 1/2"

Zie compatibiliteit van de bedieningen van het gamma 1x1

Adviesprijs (excl. BTW)	663,00	707,20
-------------------------	--------	--------

KID-06 S  
 inclusief

## Cassettes 600x600 & 840x840

Model	KCI-26 DMR14	KCI-35 DR14	KCI-52 DR14	KCIS-71 DR14
Bc-nr.	A0077367	A0077368	A0076610	A0077369
Nominale koelcapaciteit; kW	2,63	3,52	5,28	7,03
Nominale verwarmingscapaciteit; kW	2,93	3,81	5,57	7,62
Luchtstroom laag / medium / hoog; m³/u	389 / 485 / 569	389 / 485 / 569	479 / 584 / 680	1000 / 1140 / 1300
Geluidsdruk laag / gemiddeld / hoog; dB(A)	34,5 / 37,5 / 42	34,5 / 37,5 / 42	39 / 44 / 45,4	39,5 / 42,5 / 45,5
Geluidsniveau; dB(A)	57	57	59	57
Breedte / Hoogte / Diepte; mm	570 / 260 / 570	570 / 260 / 570	570 / 260 / 570	830 / 205 / 830
Nettogewicht; kg	16,3	16,3	16	21,6
Communicatiebedrading; mm²	4G2,5	4G2,5	4G2,5	4G2,5
Diameter vloeistof / gasleiding; inch	1/4" / 3/8"	1/4" / 3/8"	1/4" / 1/2"	3/8" / 5/8"
Paneel; Breedte / Hoogte / Diepte; mm	647 / 50 / 647	647 / 50 / 647	647 / 50 / 647	950 / 55 / 950
Paneel; Nettogewicht; kg	2,5	2,5	2,5	6

Zie compatibiliteit van de bedieningen van het gamma Zen

Adviesprijs (excl. BTW)	826,76	799,84	915,21	1093,38
-------------------------	--------	--------	--------	---------

## Kanaalmodellen

 KCT-04.1 SPSWF  
 inclusief

Model	KPD-35 DR14	KPD-52 DR14	KPD-71 DR14
BC-nr.	A0077370	A0077371	A0077376
Nominale koelcapaciteit; kW	3,52	5,28	7,03
Nominale verwarmingscapaciteit; kW	3,81	5,57	7,62
Luchtstroom laag / medium / hoog; m³/u	300 / 480 / 600	515 / 706 / 911	825 / 1035 / 1229
Geluidsdruk laag / gemiddeld / hoog; dB(A)	30 / 32 / 34,5	35 / 39 / 42	41 / 46 / 49
Geluidsniveau; dB(A)	58	58	62
Max. beschikbare druk; Pa	60	100	160
Breedte / hoogte luchtinlaat; mm	599/186	782/190	1001/228
Breedte / hoogte luchtuitlaat; mm	537/152	706/136	926/175
Breedte / Hoogte / Diepte; mm	700 / 200 / 506	880 / 210 / 674	1100 / 249 / 774
Nettogewicht; kg	17,8	24,4	32,30
Communicatiebedrading; mm²	4G2,5	4G2,5	4G2,5
Diameter vloeistof / gasleiding; inch	1/4" / 3/8"	1/4" / 1/2"	3/8" / 5/8"

Zie compatibiliteit van de bedieningen van het gamma Zen

Adviesprijs (excl. BTW)	760,11	774,21	828,75
-------------------------	--------	--------	--------

## Hydraulische kit





























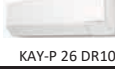
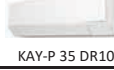

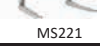
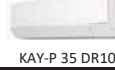
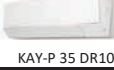





















Compatibel met buitenunit KAM4-105 DR7

Model	KHHP-BI
BC-nr.	A0070548
Geluidsdruk; dB(A)	32
Geluidsniveau; dB(A)	44
Breedte / Hoogte / Diepte; mm	490 / 918 / 325
Nettogewicht; kg	56
Raadpleeg het hoofdstuk Aquatix voor meer informatie	Adviesprijs (excl. BTW)
	4773,42

**Koelings- en verwarmingscapaciteit:** De energiecoëfficiënten zijn berekend onder standaardomstandigheden. De werkelijke bedrijfsomstandigheden zijn afhankelijk van de plaats waar het apparaat is geïnstalleerd en het gebruik dat ervan wordt gemaakt. **Geluidsdruk:** De geluidsdruk wordt gemeten in een echovrije kamer op een afstand van 1 m van de machine. **Verbindingskabel:** De unit wordt gevoed via een communicatiekabel. **OPMERKING:** Voordat deze units worden geïnstalleerd, moet de huidige wetgeving met betrekking tot koelgassen worden geraadpleegd.



























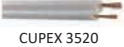





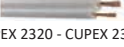

# SELECTIETABEL KAYSUN

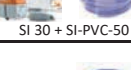
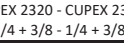
S I N G L E	Ruimte met gemiddelde isolatie van max_m³ (*)	Keuze binnenunit		Keuze buitenunit		Bevestiging buite					
		Prodigy Pro incl. IR bediening				Muurprofiel	OF				
	50 m³		EN				OF				
	70 m³		EN				OF				
	105 m³		EN				OF				
	140 m³		EN				OF				
M U L T I 2	50 m³ + 50 m³		EN		EN		2x 1/4 + 3/8		OF		
	50 m³ + 70 m³		EN		EN		2x 1/4 + 3/8		OF		
	70 m³ + 70 m³		EN		EN		2x 1/4 + 3/8		OF		
	105 m³ + 50 m³		EN		EN		1x 1/4 + 3/8 1x 1/4 + 1/2		OF		
M U L T I 3	50 m³ + 50 m³ + 50 m³		EN		EN		EN		3x 1/4 + 3/8		OF
	70 m³ + 50 m³ + 50 m³		EN		EN		EN		3x 1/4 + 3/8		OF
	70 m³ + 70 m³ + 50 m³		EN		EN		EN		3x 1/4 + 3/8		OF
	70 m³ + 70 m³ + 70 m³		EN		EN		EN		3x 1/4 + 3/8		OF
	105 m³ + 50 m³ + 50 m³		EN		EN		EN		2x 1/4 + 3/8 1x 1/4 + 1/2		OF

e diameter van de koelleidingen van de binnenunits dient steeds aangehouden te worden. Indien nodig, zijn er verloopstukken beschikbaar om een reductie te voorzien voor de aansluiting op de buitenunit.

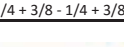
\* ) = niet voor grote glaspartijen, lichtstraten, lichtkoepels, verandas, serverruimtes, ...

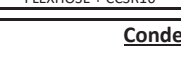
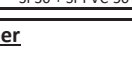
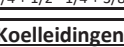
Buitenunit		Condensafvoer		Koelleidingen	Elektrische aansluiting		Optie binnenunit	
OF	Vloerprofiel	Condensslang indien gravitair	OF	Condenspomp indien niet gravitair	Duoleiding 20m	Voedingskabel	Sturingskabel	Voor Prodigy, Casual, Onnix en Sensation Bedient de airco op afstand via smartphone
OF	 2 x SUMO 600		OF		 CUPEX 2320 1/4 + 3/8	3 x 2,5 mm <sup>2</sup> op buitenunit	EN 5 x 2,5 mm <sup>2</sup> tussen b en B unit	 FRIWF-USB-02
OF	 2 x SUMO 600		OF		 CUPEX 2320 1/4 + 3/8	3 x 2,5 mm <sup>2</sup> op buitenunit	EN 5 x 2,5 mm <sup>2</sup> tussen b en B unit	 FRIWF-USB-02
OF	 2 x SUMO 600		OF		 CUPEX 2420 1/4 + 1/2	3 x 2,5 mm <sup>2</sup> op buitenunit	EN 5 x 2,5 mm <sup>2</sup> tussen b en B unit	 FRIWF-USB-02
OF	 2 x SUMO 600		OF		 CUPEX 3520 3/8 + 5/8	3 x 2,5 mm <sup>2</sup> op buitenunit	EN 5 x 2,5 mm <sup>2</sup> tussen b en B unit	 FRIWF-USB-02

Buitenunit		Condensafvoer		Koelleidingen	Elektrische aansluiting		Optie binnenunit	
OF	Vloerprofiel	Condensslang indien gravitair	OF	Condenspomp indien niet gravitair	Duoleiding 20m	Voedingskabel	Sturingskabel	Voor Prodigy, Casual, Onnix en Sensation Bedient de airco op afstand via smartphone
OF	 2 x SUMO 600		OF		 CUPEX 2320 - CUPEX 2320 1/4 + 3/8 - 1/4 + 3/8	3 x 2,5 mm <sup>2</sup> op buitenunit	EN 4 x 2,5 mm <sup>2</sup> tussen b en B unit	 FRIWF-USB-02
OF	 2 x SUMO 600		OF		 CUPEX 2320 - CUPEX 2320 1/4 + 3/8 - 1/4 + 3/8	3 x 4 mm <sup>2</sup> op buitenunit	EN 4 x 2,5 mm <sup>2</sup> tussen b en B unit	 FRIWF-USB-02
OF	 2 x SUMO 600		OF		 CUPEX 2320 - CUPEX 2320 1/4 + 3/8 - 1/4 + 3/8	3 x 4 mm <sup>2</sup> op buitenunit	EN 4 x 2,5 mm <sup>2</sup> tussen b en B unit	 FRIWF-USB-02
OF	 2 x SUMO 600		OF		 CUPEX 2420 - CUPEX 2320 1/4 + 1/2 - 1/4 + 3/8	3 x 4 mm <sup>2</sup> op buitenunit	EN 4 x 2,5 mm <sup>2</sup> tussen b en B unit	 FRIWF-USB-02

Buitenunit		Condensafvoer		Koelleidingen	Elektrische aansluiting		Optie binnenunit	
OF	Vloerprofiel	Condensslang indien gravitair	OF	Condenspomp indien niet gravitair	Duoleiding 20m	Voedingskabel	Sturingskabel	Voor Prodigy, Casual, Onnix en Sensation Bedient de airco op afstand via smartphone
OF	 2 x SUMO 600		OF		 CUPEX 2320 1/4 + 3/8	3 x 4 mm <sup>2</sup> op buitenunit	EN 4 x 2,5 mm <sup>2</sup> tussen b en B unit	 FRIWF-USB-02
OF	 2 x SUMO 600		OF		 CUPEX 2320 1/4 + 3/8	3 x 4 mm <sup>2</sup> op buitenunit	EN 4 x 2,5 mm <sup>2</sup> tussen b en B unit	 FRIWF-USB-02
OF	 2 x SUMO 600		OF		 CUPEX 2320 1/4 + 3/8	3 x 4 mm <sup>2</sup> op buitenunit	EN 4 x 2,5 mm <sup>2</sup> tussen b en B unit	 FRIWF-USB-02
OF	 2 x SUMO 600		OF		 CUPEX 2320 1/4 + 3/8	3 x 4 mm <sup>2</sup> op buitenunit	EN 4 x 2,5 mm <sup>2</sup> tussen b en B unit	 FRIWF-USB-02
OF	 2 x SUMO 600		OF		 CUPEX 2420-CUPEX 2320 1/4 + 1/2 - 1/4 + 3/8	3 x 4 mm <sup>2</sup> op buitenunit	EN 4 x 2,5 mm <sup>2</sup> tussen b en B unit	 FRIWF-USB-02

Bij Multi kan u de binnenunit KAY-P 	vervangen	door KAY-CF 	door KAY-D 	door KSD 	door KCI 	of door KPD 
--	-----------	--	---	---	---	--

Voor Multi's met 4 of 5 binnenunits of andere combinaties, gelieve ons te contacteren.

# Airconditioning & warmtepomp: accessoires



## 1A - Geïsoleerde koelleiding

OF

## 1B - Geïsoleerde koelleiding duo

## 2A - Montagebalk

OF

## 2B - Muurbeugel



**CUPEX-0225** 1/4 25 m

BC-nr.	A0006923
Adviesprijs (excl. BTW) in €	106,92

**CUPEX-2320** 1/4 - 3/8 20 m

BC-nr.	A0006927
Adviesprijs (excl. BTW) in €	206,55

**SUMO-450** 450 mm

BC-nr.	A0006921
Adviesprijs (excl. BTW) in €	23,76

**MS 235**  
Draagkracht 140 kg  
(BxHxD) 800x375x465 mm

BC-nr.	A0012297
Adviesprijs (excl. BTW) in €	35,91

**CUPEX-0325** 3/8 25 m

BC-nr.	A0006924
Adviesprijs (excl. BTW) in €	153,09

**CUPEX-2420** 1/4 - 1/2 20 m

BC-nr.	A0006928
Adviesprijs (excl. BTW) in €	264,87

**SUMO-600** 600 mm

BC-nr.	A0006910
Adviesprijs (excl. BTW) in €	32,67

**MS 221**  
Draagkracht 140 kg  
(BxHxD) 800x375x550 mm

BC-nr.	A0006922
Adviesprijs (excl. BTW) in €	52,92

**CUPEX-0425** 1/2 25 m

BC-nr.	A0006925
Adviesprijs (excl. BTW) in €	223,56

**CUPEX-3520** 3/8 - 5/8 20 m

BC-nr.	A0006929
Adviesprijs (excl. BTW) in €	386,37

**SUMO-1000** 1000 mm

BC-nr.	A0007001
Adviesprijs (excl. BTW) in €	62,37

## 3A - Soepele condensafvoerslang

## 3B - Koppelstuk condensafvoerslang

OF

## 3C - Condenspomp

## 3D - Condensafvoer



**FLEXHOSE** per lopende 50 m  
Doorsnede  $\varnothing$  16/18/20 mm

BC-nr.	A0007115
Adviesprijs (excl. BTW) in €	51,30

**CCSR-16**  
Condensafvoerslang  
Diameter  $\varnothing$  14-16-18-20 mm

Drainpijp Diameter $\varnothing$ 16 mm binnen / $\varnothing$ 20 mm buiten	
BC-nr.	A0007116
Adviesprijs (excl. BTW) in €	3,65

**SI-27** voor airco's tot 10 kW  
10 l/u 10 meter opvoerhoogte

BC-nr.	A0020435
Adviesprijs (excl. BTW) in €	166,32

**SI-PVC-50**  
Binnendiameter 6 mm  
Buitendiameter 9 mm  
Lengte 50 m

BC-nr.	A0007147
Adviesprijs (excl. BTW) in €	54,00

**SI-30** voor airco's tot 20 kW  
20 l/u 10 meter opvoerhoogte

BC-nr.	A0006918
Adviesprijs (excl. BTW) in €	200,48



### **A. Werken uit te voeren door de installateur alvorens er een afspraak gemaakt wordt voor de koeltechnische opstart van de Kaysun airco en warmtepomp.**

1. De volledige elektrische installatie wordt geplaatst volgens de geldende normen en gekeurd door een erkend keuringsorganisme. De benodigde spanningsvoorziening is aanwezig bij de opstart. Bij aansluiting op 3 x 230 V net dient een scheidingstransformator voorzien te worden.

2. De benodigde koelleidingen worden zorgvuldig geplaatst in de gespecialiseerde diameters en uitgevoerd in voorgeïsoleerde gefosfateerde koelleidingen, geschikt voor toepassingen op R32. Leidingen welke in de grond of onder de chape worden geplaatst, zullen nog toezicht genieten bij de opstart. Bij definitieve afdichting zal bijzondere aandacht gegeven worden aan de waterdichtheid van de isolatie. Muurdoorvoeringen zullen voorzien worden van een PVC doorvoerhuls.

3. De aansluitingen aan de binnen- en buitenunit worden volledig luchtdicht gemaakt voor de plaatsing. De leidingen worden minstens 100 cm langer voorzien dan noodzakelijk voor de aansluiting. De laatste meter van de leidingen blijft vrij handelbaar teneinde toe te laten op een normale manier een flare te voorzien en de aansluiting te realiseren zonder bijkomende laswerken. Indien een knik of dichtgeplooid leiding wordt vastgesteld, kan de opstart niet uitgevoerd worden!

4. De installateur zorgt er voor dat de installatie op de werf normaal toegankelijk is. Ladders of hoogtewerkers worden door de installateur voorzien. Bij de opstartwerkzaamheden dient de installateur zeker aanwezig te zijn. De installateur stuurt zijn aanvraag voor opstart door per e-mail naar [pl@thermocomfort.be](mailto:pl@thermocomfort.be).

5. Condensafvoer is volledig voorzien en loopt gravitair af.



**B. Werken uit te voeren door onze koeltechniker voor de opstart van de airco-units.**

1. Onze koeltechniker controleert samen met de installateur de bovenvermelde punten.
2. Onze koeltechniker trekt de flares en vacumeert de installatie, breekt het vacuüm met stikstof en vacumeert opnieuw, waarna de installatie wordt opgestart met de juiste koelgasbijvulling. Vervolgens controleert hij, in overleg met de installateur, de instelling van de parameters.
3. De interventie gebeurt met een neutrale wagen zonder publiciteit voor een merk of firma.

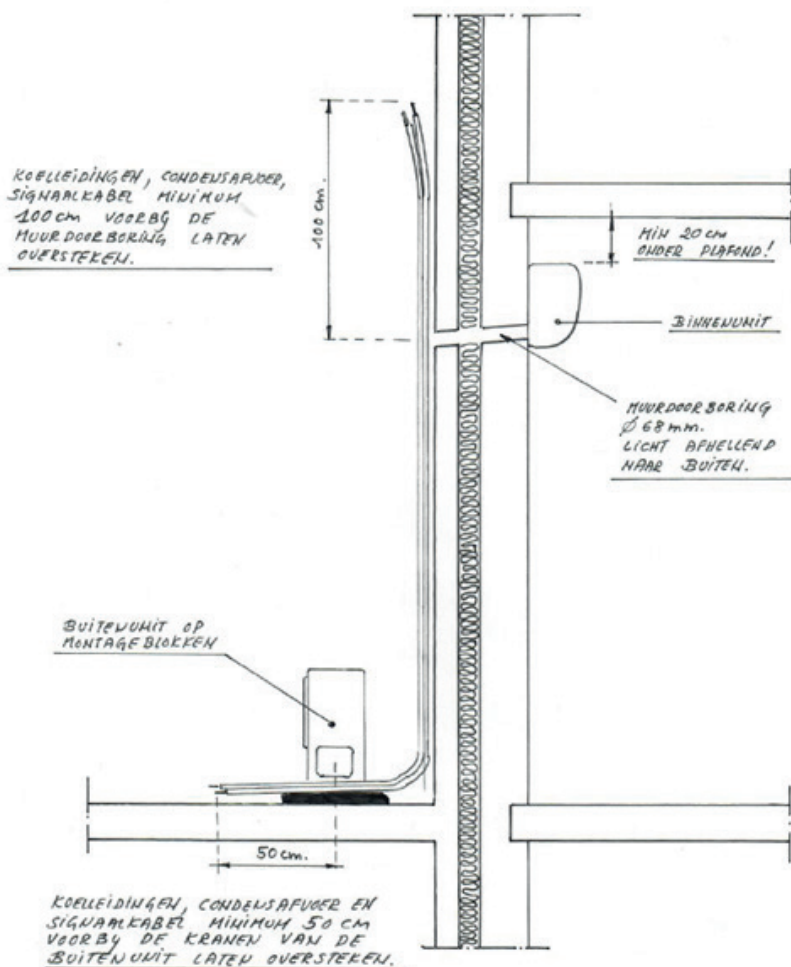

**INSTALLATIEVOORBEELD**

Opstart		Omschrijving
Koeltechnische aansluiting	standaard	aansluiten, druktesten, vacumeren
extra koelmedium	standaard 15m	per extra 5m leiding
2de binnenunit en volgende op hetzelfde adres		

# AIRCOHEATER 2.0

## ZONDER BUITENUNIT

KOELING EN VERWARMING

BEDIENING VIA TOUCHSCREEN,  
AFSTANDBEDIENING OF  
SMARTPHONE

SLÉCHTS 16 CM DIEPTE

VASTE BUITENROOSTERS

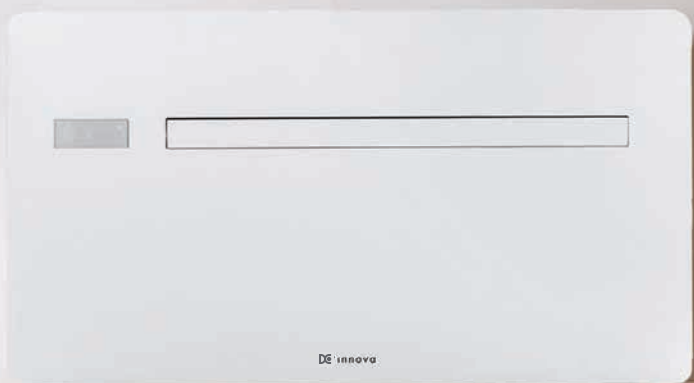



**AIRCOHEATER 2.0 Z**  
**12 HP**



**AIRCOHEATER 2.0 Z**  
**12 HP + ELEC.**



**AIRCOHEATER 2.0 VERT**  
**12 HP**

De Aircoheater 2.0 koelt en verwarmt zeer energiezuinig via de ingebouwde warmtepomp zonder buitenunit. Hierdoor worden de energieprestaties substantieel verbeterd, zonder te moeten inboeten aan het esthetisch aspect van de woning.

### Eigenschappen

- 3 kW verwarming/ koeling zie tabel
- Warmtepomp met inverter tot -15°C.
- Energieklasse A.
- Zeer eenvoudige installatie zonder buitenunit.
- Als vloer- en hoog wandmodel te gebruiken.

### Technische kenmerken

Type		AIRCOHEATER 2.0 Z INVERTER 12 HP	AIRCOHEATER 2.0 Z INVERTER 12 HP + 1 kW ELEC.	AIRCOHEATER 2.0 Z INVERTER 12 HP + 2 kW ELEC.	AIRCOHEATER 2.0 VERT INVERTER 12 HP	AIRCOHEATER 2.0 MINI INVERTER 9 HP	AIRCOHEATER 2.0 INVERTER 15 HP
BC-nr.		A0070981	A0070982	A0075180	A0075181	A0029102	A0029103
Koelvermogen (min./nom./max.)	kW	0,92/2,35/3,1	0,92/2,35/3,1	0,92/2,35/3,1	0,92/2,35/3,1	0,7/1,73/2,35	1,4/2,87/3,5
Verwarmingsvermogen (min./nom./max.)	kW	0,79/2,36/3,05	0,79/2,36/3,05 + 1 met elektrisch element	0,79/2,36/3,05 + 2 met elektrisch element	0,79/2,36/3,05	0,75/1,71/2,4	1,35/2,75/3,5
Verwarmingsvermogen bij -7°C	kW	1,1	1,1 + 1 met elektrisch element	1,1 + 2 met elektrisch element	1,1	0,8	1,3
Max. volume bij koeling	m <sup>3</sup>	60	60	60	60	52	70
Max. volume bij verwarming bij -7°C	m <sup>3</sup>	28	45 met elektrisch element	60 met elektrisch element	28	20	30
Aansluitvermogen	kW - V	0,7 - 230	0,7 + 1 - 230	0,7 + 1 - 230	0,7 - 230	0,55 - 230	0,9 - 230
COP bij A7/20		3,28	3,28	3,28	3,15	3,15	3,12
Energieklasse bij koeling		A+	A+	A+	A	A	A
Energieklasse bij verwarming		A	A	A	A	A	A
Bediening		infrarood + touchscreen + smartphone					
Voedingsspanning	V-F-Hz	230-1-50					
Ontvochtigingscapaciteit	l/u	0,9	0,9	0,9	0,9	0,7	1,2
Diameter muurdoorvoer	mm	162	162	162	162	162	202
HxBxD (zonder verpakking)	mm	549x1010x165	549x1010x165	549x1010x165	1398x500x185	549x810x165	549x1010x165
Gewicht (zonder verpakking)	kg	41	41	41	57	38	41
Geluidsdruk (min./max.) (1)	dB(A)	27/41	27/41	27/41	27/41	27/39	29/43
Max. geluidsvermogen (2)	dB(A)	58					
Vaste buitenroosters		ja					
Koelgas	Type	R32	R32	R32	R32	R290	R32
Adviesprijs (excl. BTW)	€	1975,14	2270,45	2326,00	2564,00	1863,80	2101,00

1. Geluidsdruk op 2 meter.

2. Max. geluidsvermogen volgens de norm EN 12102.



Met zijn diepte van slechts 16 cm is de Aircoheater 2.0 verreweg de subtielste en lichtste in zijn categorie. De esthetische impact is miniem, zowel buiten als binnen.

De Aircoheater 2.0 heeft vaste buitenroosters.

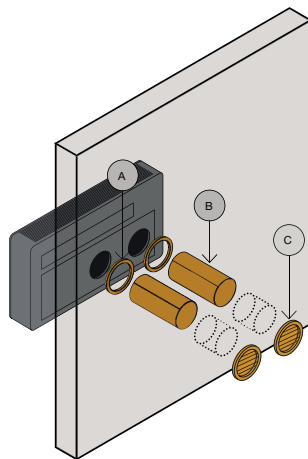

De Aircoheater 2.0 kan gemakkelijk geïnstalleerd worden op eender welke buitenmuur. Alles wat nodig is voor de installatie wordt meegeleverd : montagesjabloon en bevestigingskit (A), luchtgeleidingsbuizen (B) en externe roosters (C).

Voor het maken van de boringen dient de installateur zelf het nodige gereedschap te voorzien.

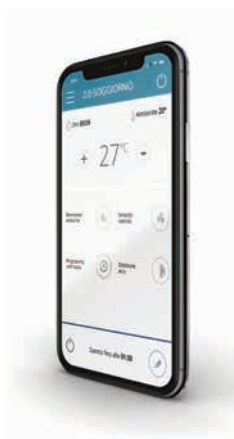

Het toestel is zowel te bedienen via het touchscreen op het toestel, via de afstandsbediening of via een app op de smartphone.



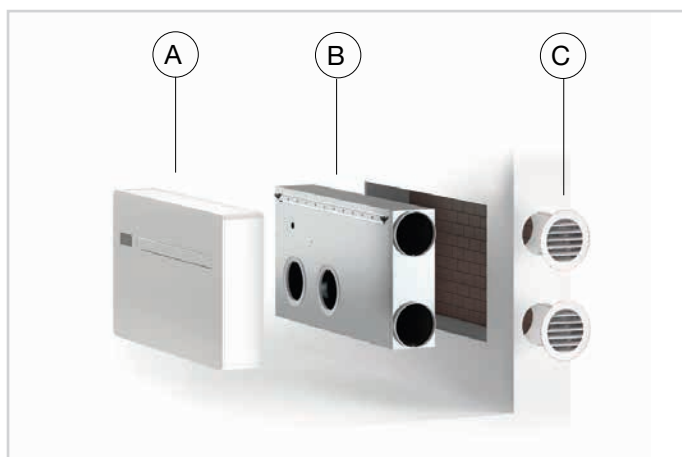

**1. ZIJDELINGSE UITBLAASKIT (in optie)**

A. Horizontale binneneenheid.

B. Zijdelingse uitblaaskit.

C. Buitenroosters.

BC-nr.	Uitblaas	Adviesprijs (excl. BTW) in €
A0021157	rechterzijde	672,49
A0021158	linkerzijde	672,49

**2. BODEMPLAAT VOOR STANDAARD (in optie)**

BC-nr.	Adviesprijs (excl. BTW) in €
A0012301	45,75

**3. BODEMPLAAT MINI**

BC-nr.	Adviesprijs (excl. BTW) in €
A0030982	45,75

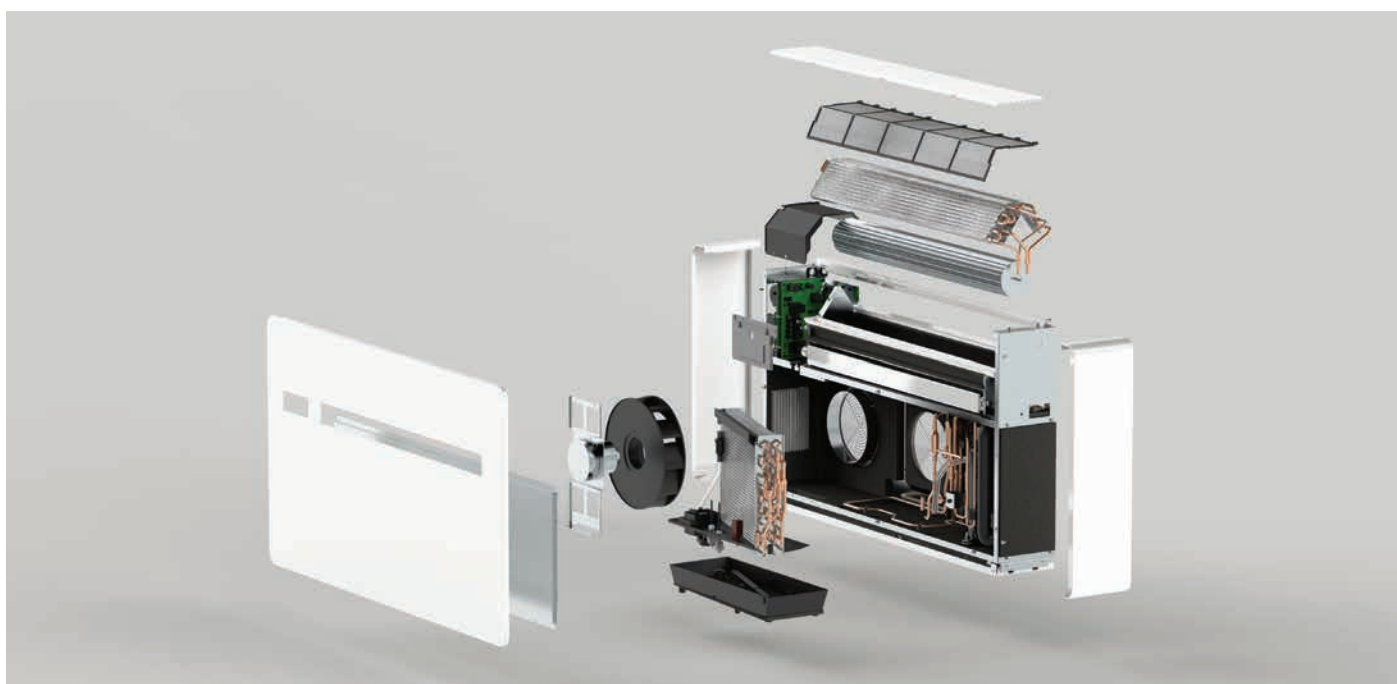

## Mobiele airco



**TC 35-22**

**Accessoires (inbegrepen)  
voor de TC 35-22**

### Verplaatsbare airco

Thermo Comfort brengt u een gamma van design-airconditioners, dewelke compact en gemakkelijk te bedienen zijn. Zij regelen automatisch de temperatuur en de vochtigheid. Steeds de juiste temperatuur op de gewenste plaats. Infrarood afstandsbediening inbegrepen.

### Technische kenmerken

Type	TC 35-22
BC-nr.	A0034962
Koelvermogen in W	3500
Ontvochtiging in l/u	1,8
Luchtdebiet in m <sup>3</sup> /u	330
Geluidsniveau in dB(A) (Hoog/Laag)	53/49
Energieverbruik in W	1300
Geschikt tot max. in m <sup>2</sup>	23
Koelmiddel	R290
Afstandsbediening	inbegrepen
Timer	Ja
HxBxD in mm	835x405x385
Nettogewicht in kg	35,5
Energieklasse	A
Adviesprijs (excl. BTW) in €	555,17



# HERNIEUWBARE ENERGIE



## *Energiezuinig en efficiënt*

Warmtepompen zijn zonder enige twijfel de **meest milieubewuste en zuinigste verwarmingsoplossing**. De kostenefficiëntie van een warmtepomp staat boven elke concurrentie omdat zij het grootste gedeelte van haar energie gratis onttrekt uit de **omgevingslucht**, uit de **bodem** of uit het **water**. Om die reden zien wij meer en meer **Dimplex** warmtepompinstallaties die het ganse jaar door instaan voor verwarmen, koelen en sanitair warm water en daarbij totaal onafhankelijk zijn van fossiele brandstoffen.

Raadpleeg geheel vrijblijvend ons studiebureau voor een voorstel op maat.





**Lucht/water warmtepomp**



**Bodem/water warmtepomp  
met horizontale collectoren**



**Bodem/water warmtepomp  
met verticale boring**

### Lucht/water warmtepompen

Een lucht/water warmtepomp maakt gebruik van de gratis energie uit de buitenlucht. De opgewekte energie wordt via een watercircuit in de woning verdeeld. Dit kan met vloerverwarming, radiatoren of compacte ventilconvectoren. Dit systeem kan tevens voorzien in de aanmaak van het sanitair warm water. Een lucht/water warmtepomp is relatief gemakkelijk te installeren, zowel voor nieuwbouw als voor renovatieprojecten.

- Zeer uitgebreid gamma van 6 tot 60 kW.
- Hoge COP en SPF.
- Mono- en driefasig.
- Verwarming OF verwarming en koeling.
- Uiterst stille werking.
- Ideaal voor vloerverwarming en ventilconvectoren.
- Met of zonder aanmaak sanitair warm water.

### Bodem/water warmtepompen

De reusachtige energievoorraad in de aardkorst, opgewarmd door neerslag en zonneshijn vormt de gratis warmtebron voor de Dimplex bodem/water warmtepompen. In de tuin worden buizen, waarin een water/glycol mengsel circuleert, ingegraven. Dit circuit draagt in de warmtepomp de aldus aan de bodem onttrokken energie over aan het watercircuit van de centrale verwarming. In functie van het beschikbare tuinoppervlak kan het captatienet horizontaal of verticaal ingegraven worden. Zij zijn bruikbaar voor zowel verwarming, sanitair warmwatervoorziening als zwembadverwarming.

- Hoge COP, COP booster en beste SPF.
- Zeer stille werking.
- Voor horizontale captatie of verticale boring.
- Ook in hoge vermogens tot 130 kW.

**7 goede redenen** om voor een **Dimplex** warmtepomp te kiezen :

- 1 : Besparing** op uw kosten voor verwarming en sanitair warm water.
- 2 :** Gevoelige verlaging van uw **E-peil**.
- 3 : Subsidies** op verschillende niveaus : zie [www.energiesparen.be](http://www.energiesparen.be).
- 4 :** Keuze uit **een zeer uitgebreid gamma** van 4 tot 130 kW, met of zonder koeling.
- 5 :** Dankzij onze speciale ventilatoren met uilengroeven behoren wij tot **de absoluut stilste** op de markt.
- 6 :** Betere oplossing voor **het milieu** : geen CO<sub>2</sub>-uitstoot indien groene stroom.
- 7 :** Geen schouw, ketel, tank of gasteller nodig.







Producten	Toepassingen				Max. te verwarmen opp. in m <sup>2</sup>	Max. te verwarmen opp. in m <sup>2</sup>	Installatiepositie van de warmtepomp			
	Een/tweegezinswoning	Meergezinswoning	Residentieel gebouw	Commercieel gebouw	15 W/m <sup>2</sup> (passiefhuis)	50 W/m <sup>2</sup> (volgens WSVO 95)	Buiten	Binnen	Split	
<b>System M</b>										
	Compact Plus 04–06kW					310	90			
	Comfort Plus 09–16kW					630	190			
	Comfort Plus Cooling 09–16kW					630	190			
	M Flex Cooling 0609					350	110			
	M Flex Cooling 0916					630	190			
<b>Wärmepumpen / Paket-Lösungen</b>										
	HPL 9S-TUW					370	110			
	LA 0712BW					480	140			
	LA 1118BW					370	210			
	HPL 9S-TURW					370	110			
	LA 0712BWC					480	140			
	LA 1118BWC					370	210			
LA 1118BWCP					370	210				
<b>LA S-TU/S-TUR</b>										
	LA 9S-TUR					370	110			
	LA 0712C					490	150			
	LA 1118C					370	210			
	LA 1118CP					370	210			
<b>LA TU-2/ TBS</b>										
	LA 1422C					927	278			
	LA 1826C					1.220	366			
	LA 33TPR					1.450	440			
	LA 35TBS					1.450	440			
	LA 40TU-2					1.510	450			
	LA 3860					2.530	760			
	LA 60S-TUR					2.530	760			
	LA 60P-TUR					2.974	892			
<b>System S</b>										
	LIA 0608HXCF M									
	LIA 0911HXCF M									
	LIA 1316HXCF M									
	LIA1316HXCF									
	LIA 0608HWCF M									
	LIA 0911HWCF M									
	LIA 0608BWCF M									
	LIA 0911BWCF M									
	LIA 1316BWCF M									
	LIA 1316BWCF									
<b>LI</b>										
	LIK 8TES					350	110			
	LIK 12TU					470	140			
	LI 12TU					470	140			
	LI 16I-TUR					470	190			
	LI 1422C					927	278			
	LI 1826C					1.220	366			

| geïntegreerd ; optioneel

\* tot 200 l = 3-4 personen; vanaf 300 l = 4-5 personen

Vraag onze volledige uitgebreide documentatie over warmtepompen aan via [www.thermocomfort.be](http://www.thermocomfort.be)

Toepassing					Technische details			
					Warmteafgifte in kW (A-7/W35)	COP bij A2/W35	Geluidsvermogen in dB(A) (normaal/gereduceerd)	Max. aanvoertemperatuur
Verwarming	Koeling	Sanitair warmwaterproductie * (liter)	Centrale ventilatie in het systeem **	Centrale ventilatie				
		180 l			4,7	3,7	57/53	60
		220 l/350 l			9,4	4,2	55/47	60
		220 l/350 l			9,4	4,2	55/47	60
					6,1	4,2	55/47	60
					9,3	4,3	55/47	60
		300 l			5,5	4,3	53/53	60
		300 l			7,2	4,1	58/57	60
		300 l			10,6	4,3	57/56	60
		300 l			5,5	4,3	53/53	60
		300 l			7,2	4,1	58/57	60
		300 l			10,6	4,3	57/56	60
		300 l			-10,6	-4,6	offen	67
					5,5	4,2	53/53	60
					7,3	4,0	58/57	60
					10,6	4,2	57/56	60
					-10,6	-4,6	offen	67
					13,9	4,1	offen	62
					18,3	offen	offen	62
					19,9	4,0	63/60	66
					21,8	3,6	61/56	64
					22,6	3,6	70/70	55
					38,0	3,6	<75/<72	62
					38,0	3,6	<75/<72	62
					42,1	3,6	74/67	66
					6,2	4,0	58/53	65
					8,3	4,1	60/55	65
					12,7	3,9	65/56	65
					12,7	3,9	65/56	65
		200 l			6,2	4,0	58/53	65
		200 l			8,3	4,1	60/55	65
		300 l			6,2	4,0	58/53	65
		300 l			8,3	4,1	60/55	65
		300 l			12,7	3,9	65/56	65
		300 l			12,7	3,9	65/56	65
					5,3	3,6	53/53	60
					7,1	4,2	50/47	60
					7,1	4,0	50/50	60
					9,5	4,3	53/51	60
					13,9	4,1	53/51	62
					18,3	offen	offen	62





\*\* Bediening via uniforme besturing

Producten	Toepassingen				Max. te verwarmen opp. in m <sup>2</sup>	Max. te verwarmen opp. in m <sup>2</sup>	Installatiepositie van de warmtepomp		
	Een/tweegezinswoning	Meergezinswoning	Residentieel gebouw	Commercieel gebouw			Buiten	Binnen	Split
<b>SI – Pekel/water-warmtepompen</b>									
SIW 6TES					390	120			
SIW 8TES					520	160			
SIK 8TES					520	160			
SIK 11TES					710	210			
SI 6TU					410	120			
SI 8TU					540	160			
SI 11TU					730	220			
SI 14TU					930	280			
SI 18TU					1.170	350			
SI 22TU					1.530	460			
SI 26TU					1.780	530			
SI 35TU					2.320	700			
SI 50TU					3.470	1.040			
SI 75TU					4.900	1.470			
SI 90TU					5.730	1.720			
SI 130TU					9.210	2.760			
SIH 20TE					1.430	430			
SIH 90TU					5.910	1.770			
SI 35TUR					2.250	670			
SI 50TUR					3.230	970			
<b>WI – Water/water-warmtepompen</b>									
WI 10TU					640	190			
WI 14TU					890	270			
WI 18TU					1.140	340			
WI 22TU					1.490	450			
WI 35TU					2.370	710			
WI 45TU					3.080	920			
WI 65TU					4.590	1.380			
WI 95TU					6.590	1.980			
WI 120TU					7.900	2.370			
WI 180TU					12.000	3.600			
WIH 120TU					8.440	2.530			

● geïntegreerd ○ optioneel

\* tot 200 l = 3-4 personen; vanaf 300 l = 4-5 personen

Vraag onze volledige uitgebreide documentatie over warmtepompen aan via [www.thermocomfort.be](http://www.thermocomfort.be)

Toepassing					Technische details		
 Verwarming	 Koeling	 sanitair warm-waterproductie* (liter)	 Centrale ventilatie in het systeem**	 Centrale ventilatie	Warmte- vermogen in kW (B0/W35) (W10/W35)	COP bij B0/W35 (W10/W35)	Max. aanvoer- temperatuur
•		• 170 l		○	5,9	4,7	62
•		• 170 l		○	7,8	4,8	62
•		○		○	7,8	4,8	62
•		○		○	10,6	5	62
•		○		○	6,1	4,7	62
•		○		○	8,1	4,8	62
•		○		○	10,9	4,9	62
•		○		○	13,9	5	62
•		○		○	17,5	4,7	62
•		○		○	22,9	4,4	58
•		○			26,7	5,1	62
•		○			34,8	5,2	62
•		○			52	5,4	62
•		○			73,5	5	62
•		○			86	5	62
•		○			138,1	4,7	62
•		○			21,4	4,6	70
•		○			88,6	4,7	70
•	•	○			33,7	5,1	62
•	•	○			48,4	4,9	62
•		○		○	9,6	5,9	62
•		○		○	13,3	6,1	62
•		○		○	17,1	5,8	62
•		○		○	22,3	5,7	62
•		○			35,6	6,3	62
•		○			46,2	6,2	62
•		○			68,9	6,5	62
•		○			98,9	6,1	62
•		○			118,5	6,1	62
•		○			180,1	5,6	62
•		○			126,6	5,9	70

\*\* Bediening via uniforme besturing





**AIRLEAF SL DC INVERTER**

De Airleaf DC Inverter ventiloconvectoren zijn uitermate slank. Met een diepte van slechts 129 mm zijn zij de meest geavanceerde toestellen op de markt. Het elegante design zorgt ervoor dat de Airleaf ventiloconvectoren volledig passen in elk interieur.

De finesse van dit product manifesteert zich in elk detail.

Dankzij het innovatieve ontwerp van de ventilatie-eenheid en de warmtewisselaar kon het toestel uiterst dun gemaakt worden. De tangentiële ventilator met asymmetrische schoepen waarborgt een groot luchtdebiet met een zeer laag geluidsniveau en weinig drukverlies. De ventilatiesnelheid wordt geregeld d.m.v. de temperatuurregelaar (in optie).

Bestaat ook op vraag met een innovatief front-stralingspaneel om het comfortgevoel te verhogen (RS-reeks). Met dit exclusieve systeem kan de ingestelde temperatuur in de ruimte worden gehandhaafd, zonder dat de centrale ventilator ingeschakeld dient te worden, met een maximum aan stilte en comfort tot gevolg.



**Bediening (in optie)**



**E2T543II**

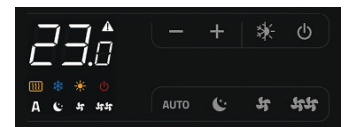

**EWF644II**

**Kenmerken**

- 5 verschillende vermogens.
- 2- en 4-pijpsversies.
- Uiterst slank design : diepte slechts 129 mm.
- Innovatieve ventilatie-eenheid met hoog luchtdebiet en laag geluidsniveau.
- 'Smarttouch' bediening (in optie).
- Sturing mogelijk met de meest moderne gebouwbeheersystemen.
- Standaardkleur wit RAL 9003, andere RAL-kleuren op aanvraag mogelijk.
- Een indrukwekkende verscheidenheid aan uitvoeringen, afmetingen, kleuren, afwerking,... Kortom, voor elk wat wils.
- Vloersteunen (in optie).

**Technische kenmerken**

Type	BC-nr.	Spanning in V	Totale koelvermogen (bij watertemperatuur 7°C) in W	Verwarmingsvermogen (bij watertemperatuur 50°C) in W	H in mm	B in mm	D in mm	Gewicht in kg	Adviesprijs (excl. BTW) in €
<b>SL-reeks. Kleur : wit (RAL 9003)</b>									
SL 200 C	A0018701	230	830	1090	579	735	129	17	432,43
SL 400 C	A0018702	230	1760	2350	579	935	129	20	474,01
SL 600 C	A0018703	230	2650	3190	579	1135	129	23	553,01
SL 800 C	A0018704	230	3340	4100	579	1335	129	26	656,96
SL 1000 C	A0018705	230	3800	4860	579	1535	129	29	740,12

**Opties**

Type	BC-nr.	Omschrijving	Adviesprijs (excl. BTW) in €
E2T543II	A0018721	4-standenregelaar	91,48
E4T643II	A0019638	4 snelheden + Smarttouch	124,74
EWf644II	A0018722	Modulerende regelaar met geïntegreerde WIFI	178,79



**AIRLEAF SL FULL FLAT DC INVERTER**

Deze ventiloconvectoren hebben hetzelfde ontwerp en dezelfde afmetingen als de basis SL-reeks. De SL FULL FLAT combineert het standaard verwarmings- en ventilatie-effect met volledig gesloten front, dus zonder zichtbaar rooster.

Bestaat ook op vraag met een innovatief front-stralingspaneel om het comfortgevoel te verhogen (RS-reeks). Met dit exclusieve systeem kan de ingestelde temperatuur in de ruimte worden gehandhaafd, zonder dat de centrale ventilator ingeschakeld dient te worden, met een maximum aan stilte en comfort tot gevolg.



**Bediening (in optie)**



**E2T543II**

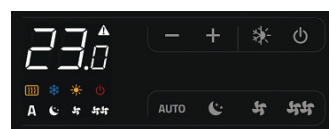

**EWF644II**

### Kenmerken

- 5 verschillende vermogens.
- 2- en 4-pijpsversies.
- Uiterst slank design : diepte slechts 129 mm.
- Innovatieve ventilatie-eenheid met hoog luchtdebiet en laag geluidsniveau.
- 'Smarttouch' bediening (in optie).
- Sturing mogelijk met de meest moderne gebouwbeheersystemen.
- Standaardkleuren wit RAL 9003, andere RAL-kleuren op aanvraag mogelijk.
- Een indrukwekkende verscheidenheid aan uitvoeringen, afmetingen, kleuren, afwerking,... Kortom, voor elk wat wils.
- Vloersteunen (in optie).

### Technische kenmerken

Type	BC-nr.	Spanning in V	Totale koelvermogen (bij watertemperatuur 7°C) in W	Verwarmingsvermogen (bij watertemperatuur 50°C) in W	H in mm	B in mm	D in mm	Gewicht in kg	Adviesprijs (excl. BTW) in €
<b>SL FULL FLAT-reeks. Kleur : wit (RAL 9003)</b>									
SL 200 C FULL FLAT	A0018711	230	830	1090	579	735	129	17	490,64
SL 400 C FULL FLAT	A0018712	230	1760	2350	579	935	129	20	540,54
SL 600 C FULL FLAT	A0018713	230	2650	3190	579	1135	129	23	602,91
SL 800 C FULL FLAT	A0018714	230	3340	4100	579	1335	129	26	723,49
SL 1000 C FULL FLAT	A0018715	230	3800	4860	579	1535	129	29	798,34
<b>SL FULL FLAT-reeks. Kleur : zilver</b>									
SL 1000 A FULL FLAT	A0018720	230	3800	4860	579	1535	129	29	711,91

### Opties

Type	BC-nr.	Omschrijving	Adviesprijs (excl. BTW) in €
E2T543II	A0018721	4-standenregelaar	91,48
E4T643II	A0019638	4 snelheden + Smarttouch	124,74
EWF644II	A0018722	Modulerende regelaar met geïntegreerde WIFI	178,79

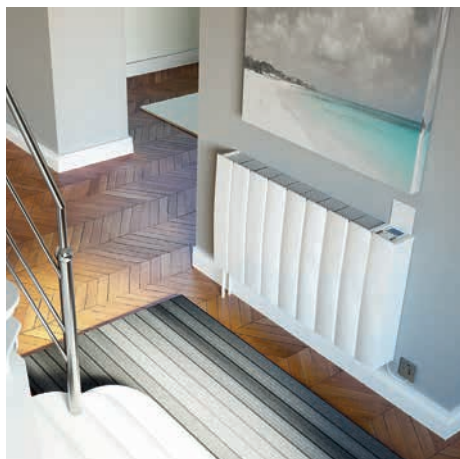

**SRX EM**



**SRX EWG**



**SRX EBG**

In vergelijking met klassieke radiatorsystemen heeft de ventiloconvector veel minder water nodig en bovendien water dat veel minder heet is. Dat levert tal van voordelen op. Zo is de ventiloconvector bijvoorbeeld uiterst geschikt om gecombineerd te worden met warmtepompen. Warmtepompen werken het meest efficiënt bij relatief lage warmwatertemperaturen.

De ventiloconvector is speciaal ontwikkeld om uitstekende verwarmingsprestaties te leveren bij warm watertemperaturen die u normaal alleen bij vloerverwarming verwacht - gemiddeld rond de 40°C. Daardoor kan de prestatiecoëfficiënt van de warmtepomp gemaximaliseerd worden.

Resultaat : verbruik en CO<sub>2</sub>-uitstoot dalen. Het zorgt er ook voor dat de ventiloconvector met vloerverwarming gecombineerd kan worden - bijvoorbeeld met ventiloconvectoren op de bovenverdiepingen. Beide systemen functioneren immers optimaal bij dezelfde relatief lage warm watertemperatuur.

Heat Pump COP vs Water Temperature

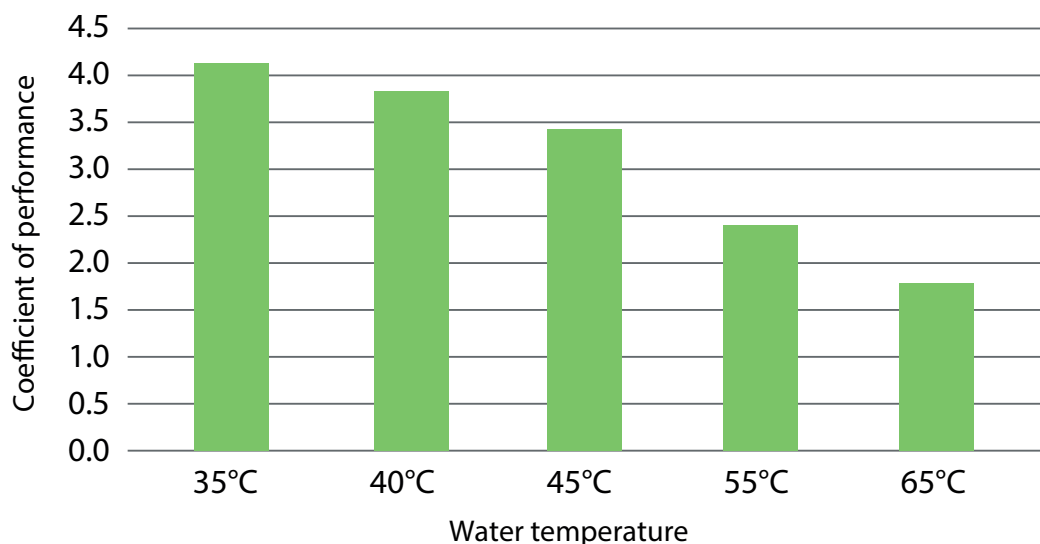

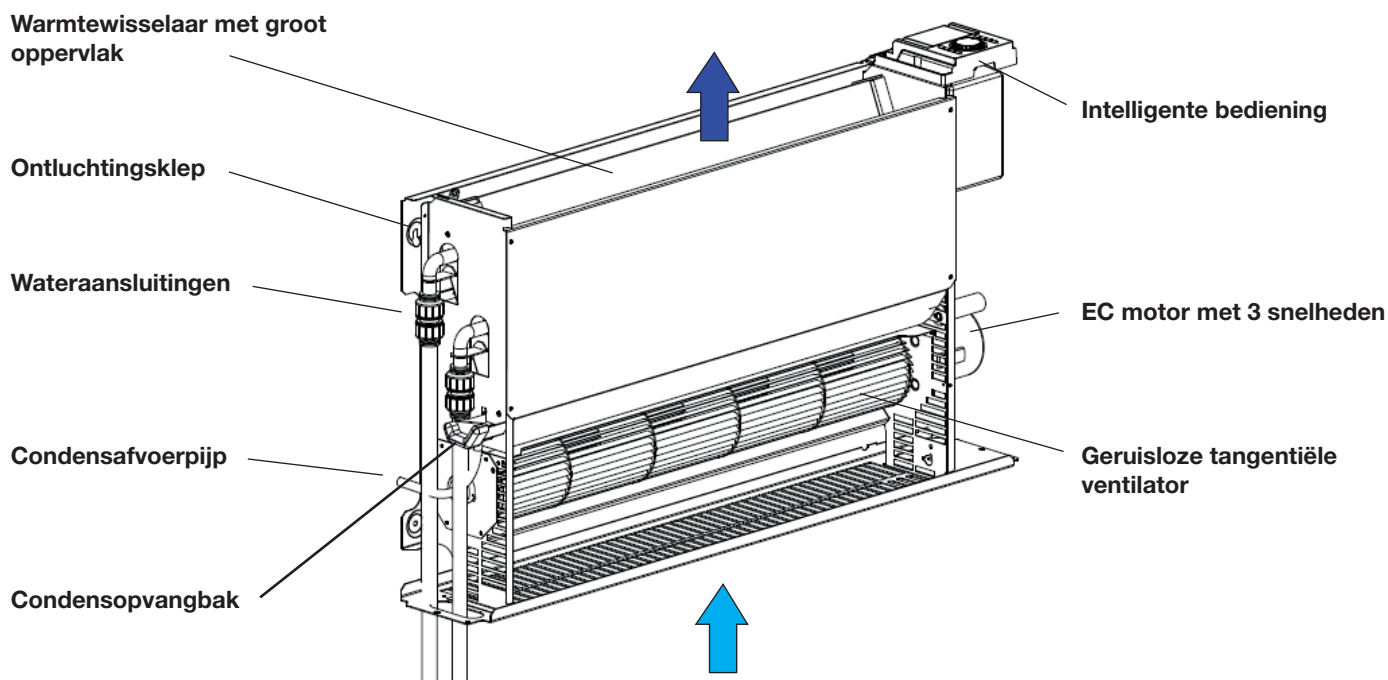

### Technische kenmerken

Type	BC-nr.	Vermogen in W	H in mm	B in mm	D in mm	Gewicht in kg	Adviesprijs (excl. BTW) in €
<b>VERWARMEN</b>							
<b>Afwerking : Wit metaal</b>							
SRX 080 EM	A0005894	800	530	503	145	13	775,99
<b>Afwerking : Wit glas</b>							
SRX 180 EWG	A0005901	1800	530	911	145	23	696,47
<b>Afwerking : Zwart glas</b>							
SRX 080 EBG	A0005902	800	530	503	145	13	599,78
SRX 180 EBG	A0005905	1800	530	911	145	23	712,82
<b>VERWARMEN - KOELEN</b>							
<b>Afwerking : Wit metaal</b>							
SRX 070 ECM	A0007981	700/500	530	503	145	13	922,30
SRX 120 ECM	A0007982	1200/1100	530	740	145	16	1042,98
SRX 160 ECM	A0007983	1600/1300	530	911	145	18	1130,07
<b>Afwerking : Zwart glas</b>							
SRX 070 ECBG	A0007984	700/500	530	503	145	13	705,36
SRX 120 ECBG	A0007985	1200/1100	530	740	145	16	809,81
SRX 160 ECBG	A0007986	1600/1300	530	911	145	18	870,74





### MAXPUMP RE-reeks

De tuin wordt steeds vaker een verlengde van de woon-omgeving. Steeds meer mensen kiezen ervoor om een eigen zwembad aan te leggen.

Heerlijk thuis ontspannen en genieten van een verfrissende duik in het buitenbad. U wilt het liefst maandenlang van uw zwembad genieten. Daarvoor is met name in voor- en najaar verwarming van het zwembadwater gewenst. De zwembadwarmtepomp biedt u de mogelijkheid om vanaf maart/april t.e.m. eind oktober te zwemmen in water van een aangename temperatuur.

### Degelijk

Om bestand te zijn tegen corrosie door chloorwater en zout zijn alle Thermo Comfort zwembadwarmtepompen voorzien van een titanium warmtewisselaar.



### Bedieningspaneel

#### Eigenschappen

- Touchscreen bedieningspaneel.
- Energiezuinige R32 compressor.
- Waterdichte box voor touch paneel.
- 9 meter kabel voor touch paneel.
- Topkwaliteit flowswitch.
- Automatische ontdooifunctie.
- Zelfdiagnose met foutuitlezing.
- Geen koeltechnische kennis vereist voor installatie.

#### De MAXPUMP RE-serie zwembadwarmtepompen worden compleet geleverd met :

- Bekabelde touchscreen afstandsbediening en waterdichte montagebox voor touchpaneel.
- Water aansluitstukken voor montage met diameter 50 mm aansluitmaterialen.
- Ingebouwde flowswitch met **levenslange** garantie.
- Uitgebreide Nederlandstalige handleiding.

### Technische kenmerken

Type		MP-30RE	MP-40RE
BC-nr.		A0020295	A0020297
Verwarmvermogen bij A 24°C / W 26°C	Watt	9700	14100
Verwarmvermogen bij A 15°C / W 26°C	Watt	7800	11120
COP-waarde (3)	W/W	5,2	6,2
Geschikt voor zwembaden met inhoud t/m (2)	m <sup>3</sup>	40	65
Water resistentie klasse		IP X4	
Aansluitvoltage	V/Ph/Hz	220-240/1/50	
Afzekeringswaarde	A	16/traag	20/traag
Opgenomen vermogen (verwarmen)	Watt	1800	2260
Diameter aansluiting water aan- en afvoer	Ø mm	50	
Benodigde waterflow	liters/uur	4500	6000
Automatische restart na stroomuitval		Ja (kan gewijzigd worden door installateur)	
Regelbereik verwarmen	°C	Standaard 15-35 (kan gewijzigd worden door installateur)	
Afstandsbediening		Ja, bekabeld digitaal touchscreen bedieningspaneel	
Lengte bijgeleverde kabel voor touchscreen	Meter	9	
Geluidsniveau unit (op 1 meter afstand)	dB(A)	54	56
Afmetingen unit	LxHxD mm	996x600x403	1155x868x470
Gewicht unit netto	Kg	59	85
Type koudemiddel / GWP (CO2 Equivalent in Kg/Kg)		R32 / 675	
Type compressor		Roterend	
Verwarmen mogelijk van/tot	°C	-7 t/m 43 buitentemperatuur	
Adviesprijs (excl. BTW)	€	2015,95	3025,45

1. Specificaties kunnen zonder voorafgaande kennisgeving gewijzigd worden. Druk- en zetfouten voorbehouden.

2. Indicatief. Vraag uw installateur voor een juiste warmteberekening.

3. Gemeten met buitenluchttemperatuur 24°C/19°C, inlaat watertemperatuur 26°C.



**MAXINVERTER-reeks**



**Bedieningspaneel**

### Eigenschappen

- Verwarmen van uw zwembad mogelijk met buitentemperaturen van -15°C t/m 43°C.
- Hoge theoretische COP-waardes (zuinigheidsfactor) van 5 t/m 15 afhankelijk van de gekozen capaciteit en externe temperaturomstadigheden en volume van het zwembad. Voor gunstige COP-waardes adviseren wij om de juiste verwarmcapaciteit bij de juiste badinhoud te kiezen.
- Full Inverter technologie voor volledig traploos gestuurde compressor- en ventilator toerental.
- Laag geluidsniveau door Full Inverter technologie.
- Full Inverter technologie leidt tot lager stroomverbruik.
- Kunststof uitvoering in een donkergrijze kleur.

- Geïntegreerde softstart technologie voor een geleidelijke opstart van de warmtepomp.
- 3 jaar gratis on-site garantie bij u thuis ter plaatse mocht er toch onverhoopt iets mis zijn met uw zwembadwarmtepomp.
- Levenslange garantie op de flowswitch van de zwembadwarmtepomp (veiligheid).
- Als de zwembadwarmtepomp gedurende de winter niet gebruikt wordt moet de warmtewisselaar gedraineerd worden (water verwijderen) om bevriezing te voorkomen.
- De zwembadpomp kan bijna het gehele jaar gebruikt worden om het zwembad te verwarmen.

### Technische kenmerken

Type		Maxinverter-13S	Maxinverter-17S	Maxinverter-21S	Maxinverter-30S
BC-nr.		A0072462	A0072463	A0072464	A0072465
Verwarmvermogen bij A 26°C / W 26°C / RV (3) 80%	kW	3,09 - 13,61	3,88 - 17,15	4,85 - 21,41	6,83 - 30,11
COP-waarde		6,98 - 15,62	6,98 - 15,86	6,96 - 15,47	6,8 - 15,8
Opgenomen vermogen (verwarmen)	kW	6,98 - 15,62	6,98 - 15,86	6,96 - 15,47	0,54 - 5,51
Verwarmvermogen bij A 15°C / W 26°C / RV (3) 70%	kW	2,29 - 10,12	2,89 - 12,78	3,59 - 15,91	4,99 - 23,14
COP-waarde		4,99 - 7,64	4,98 - 7,63	4,97 - 7,59	4,9 - 7,
Opgenomen vermogen (verwarmen)	kW	0,28 - 2,1	0,33 - 2,67	0,47 - 3,85	0,65 - 4,44
Geschikt voor zwembaden met inhoud t/m (2)	m <sup>3</sup>	35-60	50-75	70-100	80-145
Aansluitvoltage	V/Ph/Hz	220-240/1/50			400/3/50
Afzekeringswaarde	A	16	16	20	16
Diameter aansluiting water aan- en afvoer	Ø mm	50			
Benodigde waterflow	m <sup>3</sup> /h	3-5	4-6	6	8-10
Afstandsbediening		Ja, bekabeld digitaal touchscreen bedieningspaneel			
Wifi		Ja			
Geluidsniveau unit (op 1 meter afstand)	dB(A)	40-48	41-50	42-52	43-55
Afmetingen unit	LxHxD mm	925x642x364			1084x737x399
Gewicht unit netto	Kg	53	54	58	88
Type koudemiddel / GWP (CO2 Equivalent in Kg)		R32 / 675			
Type compressor		Mitsubishi DC Inverter			
Verwarmen mogelijk van/tot	°C	-15 t/m 43 buitentemperatuur			
Adviesprijs (excl. BTW)	€	2571,16	2870,41	3708,31	5384,11

1. Specificaties kunnen zonder voorafgaande kennisgeving gewijzigd worden. Druk- en zettfouten voorbehouden.

2. Indicatief. Vraag uw installateur voor een juiste warmteberekening.

3. Relatieve luchtvochtigheid.



## HV2600

De HV2600 is een krachtige, schaalbare batterijopslagmodule. Het modulaire ontwerp zorgt voor maximale flexibiliteit, waardoor het geschikt is voor een breed scala aan opslagtoepassingen.

Extra batterijen kunnen in serie worden geplaatst - goed voor een maximale opslagcapaciteit van 10,4 kWh. De installatie is eenvoudig, met een 'plug-and-play' oplossing die kostbare tijd kan besparen voor installateurs.

De batterijen HV2600 worden in de AIO (All-In-One) ingeschoven voor installatie.



## AIO (All-In-One)

### AIO-reeks

Een krachtig, zeer efficiënt systeem met een opslagcapaciteit tot 10,4 kWh en een laad-/ontlaadsnelheid tot 6 kW.

- 2 versies :
  - AIO, AC gekoppeld voor bestaande installaties.
  - AIO, Hybrid voor nieuwe installaties.
- Dimensions (HxWxD) : 1662x624x375 mm.
- Weight : 80 kg (excluding batteries).
- Cooling concept : Natural.
- Topology : Transformerless.
- Communication : Ethernet, Meter, WIFI/GPRS/ LAN (optional), DRM, USB, CT
- Button : Capacitive Touch Sense.

### Technische kenmerken

Type	HV2600			
BC-nr.	A0070783			
Battery Module*		2	3	4
Nominal Capacity	kWh	5,2	7,8	10,4
Maximum Charge Voltage	V	116,8	175,2	233,6
Discharge Cut Voltage	V	40		
Rated Charge / Discharge Current	A	50		
Peak Discharge Current	A	60		
Peak Charge Current (30S)	A	60		
Operating Temperature	°C	-10 - 50°C		
Storage Temperature	°C	-20 - 50°C		
Charge/Discharge Efficiency	%	> 98		
Protection Level		IP21		
Dimensions	LxWxH mm	443x410x232	443x410x348	443x410x464
Weight	kg	54	81	108
Adviesprijs (excl. BTW)	€	1532,80		

\* Minimum of 2 battery modules per system.

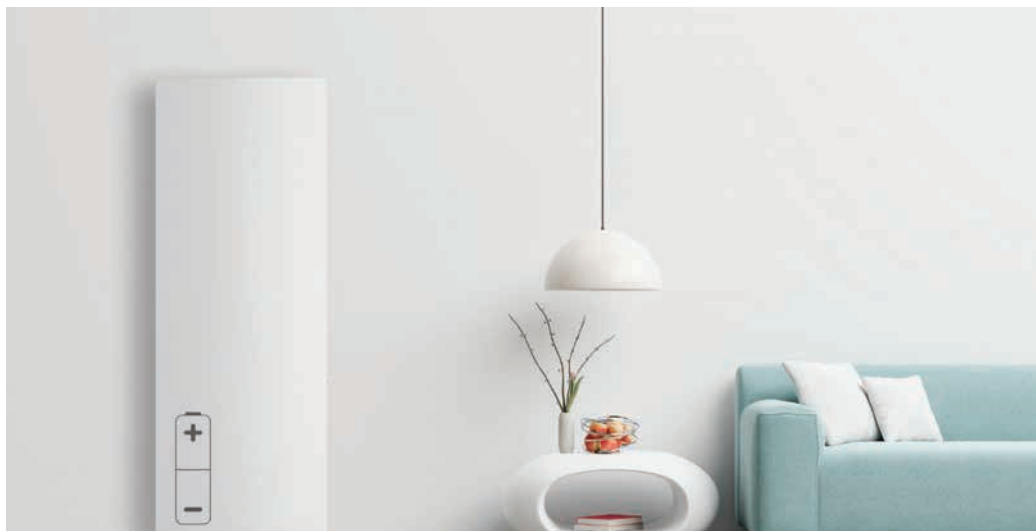

Vraag onze volledige uitgebreide documentatie over batterijen aan via [www.thermocomfort.be](http://www.thermocomfort.be)

## Technische kenmerken

## ALL-IN-ONE HYBRID en AC gekoppeld

Type		ALL-IN-ONE - voor retrofit of bestaande installaties, enkelfasig, AC gekoppeld
BC-nr.		A0070767
STORAGE CAPACITY 5,2 kWh		
Inverter Power / Storage Capacity	KW / kWh	5,0 / 5,2

Type		ALL-IN-ONE - voor nieuwe installaties, enkelfasig, met ingebouwde omvormer
BC-nr.		A0070775
STORAGE CAPACITY 5,2 kWh		
Inverter Power / Storage Capacity	KW / kWh	5,0 / 5,2

Type		ALL-IN-ONE - voor nieuwe installaties, driefasig, met ingebouwde omvormer
BC-nr.		A0070779
STORAGE CAPACITY 10,4 kWh		
Inverter Power + Storage Capacity	KW + kWh	5,0 + 10,4

## Opties

Type	BC-nr.	Adviesprijs (excl. BTW) in €
WIFI	A0070787	35,80
LAN	A0070788	42,20
GPRS	A0070790	44,50



**E-Power IP, dubbele en enkele bescherming**

De E-Power harmoniseert, filtert en optimaliseert op dynamische wijze de inkomende elektriciteit en die van alle elektrische eindverbruikers. Met als belangrijkste gevolg een aanzienlijke besparing op het verbruik, onderhoud en levensduur van de eindverbruikers.



**EP-Mini**

EP-Mini vermindert de CO<sub>2</sub>-uitstoot.

EP-Mini is ontwikkeld om energie-efficiëntie te produceren in kleinere sites die gekenmerkt worden door een laag geïnstalleerd vermogen en een lage spanning.

Beschikbare modellen : EP-Mini 63 A, EP-Mini 100 A, EP-Mini 125 A.

**Technische kenmerken**

E-Power	Type EP	Nom. current	Bypass	Power	H in mm	B in mm	D in mm	Gewicht in kg
1	63	63	63	43,6	1750	800	520	125
2	80	80	80	55	1750	800	520	150
3	125	125	125	86	1750	800	520	215
4	160	160	160	110	1750	800	520	260
5	180	180	180	125	1750	800	520	280
6	200	200	200	139	1750	800	520	300
7	225	225	225	156	1750	800	520	310
8	250	250	250	173	2700	800	700	320
9	250+	250	400	173	2700	800	700	320
10	320	320	320	222	2700	800	700	360
11	320+	320	400	222	2700	800	700	360
12	400	400	400	277	2700	800	700	405
13	400+	400	600	277	2700	800	700	405
14	500	500	600	346	2100	1200	850	550
15	600	600	600	416	2100	1200	850	580
16	600+	600	800	416	2100	1200	850	580
17	800	800	800	554	2100	1200	850	700
18	800+	800	1200	554	2100	1200	850	700
19	1000	1000	1250	693	2300	1400	850	865
20	1000+	1000	1600	693	2300	1400	850	865

E-Power	Type EP	Nom. current	Bypass	Power	H in mm	B in mm	D in mm	Gewicht in kg
21	1250	1250	1250	866	2300	1400	850	905
22	1250+	1250	1600	866	2300	1400	850	905
23	1400	1400	1600	970	2300	1400	850	1050
24	1400+	1400	1800	970	2300	1400	850	1050
25	1600	1600	1800	1109	2300	1600	950	1100
26	1600+	1600	2000	1109	2300	1600	950	1100
27	1800	1800	2000	1247	2300	1600	950	1200
28	1800+	1800	2500	1247	2300	1600	950	1200
29	2000	2000	2000	1386	2570	1800	1400	1490
30	2000+	2000	2500	1386	2570	1800	1400	1490
31	2500	2500	2500	1732	2570	1800	1400	1630
32	2500+	2500	3200	1732	2570	1800	1400	1630
33	3200	3200	3200	2217	2770	2000	1400	1950
34	3200+	3200	4000	2217	2770	2000	1400	1950
35	4000	4000	4000	2771	2770	2000	1400	2340



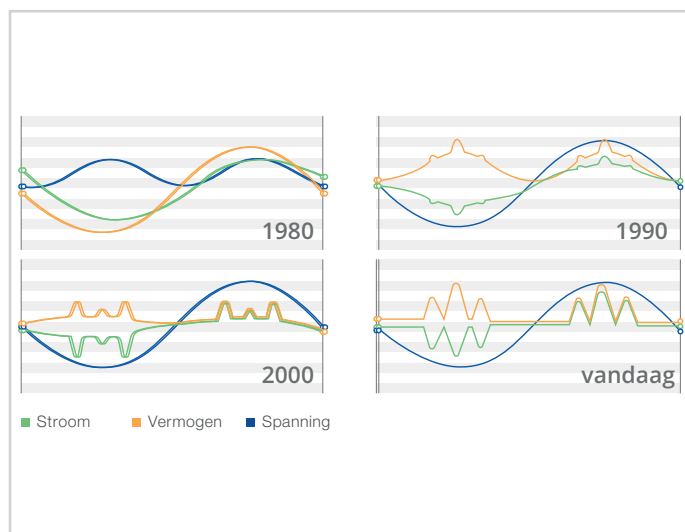

### E-Power werking

Thermo Comfort brengt met de E-Power van Energia Europa een zeer energie-efficiënte oplossing voor bedrijven, supermarkten en winkelketens, kantoren en productiehallen. Dit resulteert in een lager energieverbruik tussen 3 en 10%, met daarbij horend ook lagere CO<sub>2</sub>- en NOx-uitstoot en dus ook een kleinere ecologische voetafdruk. We hebben eveneens een langere levensduur van de elektrische toestellen van de eindgebruiker.

De basis van de E-Power komt uit de audioteknik, waar ruis en vervormingen in het geluid weggefilterd worden. Ditzelfde gaan we doen bij het transport van elektrische energie, waar we via een filter de storingen en verliezen gaan onderdrukken. Hiervoor gebruiken we de gepatenteerde E-Power via een inductief filtersysteem waarbij we elektromagnetische vectoren in tegenfase brengen van de inkomende stroom. Deze zijn dynamisch en continu veranderlijk in de tijd.

Als service bieden wij een kosteloze en vrijblijvende energie-audit aan bedrijven zodat we samen de besparing en investering en terugverdientijd kunnen bepalen. Zowel grote - evenals middelgrote ondernemingen alsook overheidsgebouwen hebben hier zeker baat bij. Zeker gezien de recente prijsstijgingen van de elektriciteit stijgt de vraag naar energie-efficiënte oplossingen als nooit tevoren. Zo werden er reeds E-Powersystemen geplaatst bij Carrefour, McDonalds, Ikea, Metro Group, Stad Antwerpen en uiteraard op onze eigen nieuwbouwsite van Engels Group in Malle. Bij de meeste installaties leverden we energiebesparingen op van 3 tot 10 % met een ROI van 3 tot 5 jaar.



### E-Power NOW

#### Monitoring via E-Power NOW geeft u inzicht en voorsprong

Organisaties waar de E-Power nu draait, zijn tevreden met de extra info en analyse die ze krijgen via het monitoringsysteem.

#### De E-Power biedt u 14 voordelen :

1. Harmonisatie & Net Stabilisatie
2. Energie besparing €/kWh
3. CO<sub>2</sub> & NOx besparing
4. Langere levensduur en minder onderhoud van de elektrisch eindverbruikers
5. 3G-4G modem en/of LAN Internet communicatie
6. TN-S lekstroom alarm detectie
7. Opvolging elektrische meet resultaten
8. Monitoring webtool
9. TV/Monitor receptie tool mogelijkheid
10. Groen Imago ISO 50.0001
11. E-Power 20 - 25 jaar levensduur
12. Financieel energie besparings % garantie
13. Besparing equivalent aan # zonnepanelen
14. Made in Europe, gepatenteerd en CE gecertificeerd



UNIVERSITÀ  
DEGLI STUDI  
FIRENZE  
**DINFO**  
DIPARTIMENTO DI  
INGEGNERIA  
DELL'INFORMAZIONE





### **Toepassing:**

30% van de industriële daken hebben onvoldoende draagkracht om zonnepanelen te plaatsen met ballasten.

Lightweight panelen worden verlijmd op de dak huid en er wordt geen gebruik gemaakt van ballasten of schroeven.

Zo bieden we een ultralichte oplossing van slechts 3-3,5 kg/m<sup>2</sup> (traditioneel 15-25 kg/m<sup>2</sup>).

# Gespecialiseerde PV oplossingen

## Oplossingen:

Er zijn veel soorten daken waar de klassieke panelen niet op kunnen geplaatst worden. Thermo Comfort wil daar een oplossing aanbieden met lichtgewicht panelen die worden verlijmd op de dakhuid.

## Voordelen:

- Gewicht van slechts 3-3,5 kg/m<sup>2</sup>
- Esthetische voordelen
- Flexibel en buigzaam
- Zeer duurzaam en extreem weerbestendig
- Meestal rechtstreeks op de dakbedekking
- Licht hellende daken 2-10%
- Goedkoop en eenvoudig transport
- Frameloos, geen aarding nodig
- Ergonomisch te verwerken

## Standaard panelen:

Ook bieden we verschillende merken van standaard PV panelen. Contacteer ons voor uitgebreide documentatie

## Soorten dakbedekkingen:

- Bitumen
  - Roofing gaande van vaste tot groffe losse schilfers
- Kunststof
  - EPDM
  - PVC
- Steeldeck
  - Profielplaten
  - Sandwichpanelen

## Panelen:

- SUNMAN
  - Lightweight paneel 430 Wp
  - 2054mm x 1093 mm
- APOLLO
  - Flexipaneel 300 Wp
  - 2020 mm x 1005 mm
- DAS Energy
  - Lightweight paneel 330 Wp
  - 1917 mm x 1020 mm



# WARMTEPOMPBOILERS





**AÉROMAX PREMIUM V4**

Warmtepompboiler op binnen- en buitenlucht.

**Pluspunten**

- 75% energiebesparing i.v.m. een klassieke elektrische boiler.
- Dynamische anti-corrosie bescherming van de kuip ACI HYBRID : gecombineerde werking van een titaan- en magnesiumanode.
- Hoog rendement warmtepomp : COP 2,79 (200L) en 3,16 (270L) voor luchttoevoer aan 7°C.
- 'Smart control'-functie : intelligent leerprofiel om uw energieverbruik in de hand te houden.
- Digitale afstandsbediening met Cozytouch-technologie :
  - Programmeerbaar.
  - 4 Verbruiksmodi (Auto / Boost / Eco / Manueel).
  - Verbruiksstatistiek.
  - Foutmelding.



**Bedieningspaneel**



**COZYTOUCH BRIDGE V2**

**Eigenschappen**

- Groot comfort warm water.
- Zeer breed werkingsbereik van -5°C tot +43°C.
- Laag geluidsniveau : 53 dB(A).
- Klaar om te worden aangesloten op de Cozytouch Bridge V2 (niet meegeleverd) via de Cozytouch App.
- Mogelijkheid om zonnepanelen of centrale verwarming op de warmtewisselaar aan te sluiten.
- Ideaal ter vervanging van een klassieke boiler van 200L of 300L.
- Mag 90° gekanteld worden voor het transport.
- Steatietweerstand 1800 W :
  - Ongevoelig voor kalkafzetting.
  - Boiler moet niet geleidigd worden bij vervanging van de weerstand.
- Kuip in staal, geëmailleerd bij 860°C : homogeen en glad oppervlak; bestand tegen agressief water.
- Terugverdientijd van 2 jaar.

**Technische kenmerken**

**Zonder warmtewisselaar**

**Met warmtewisselaar**

Type		Aéromax Premium V4 200L	Aéromax Premium V4 270L	Aéromax Premium Hybride V4 200L	Aéromax Premium Hybride V4 270L
BC-nr.		A0021656	A0021657	A0021658	A0018581
Inhoud	Liters	200	270	200	270
Type koelmiddel		R513a - 800 gr			
Aansluitspanning	V/Ph/Hz	230/1/50	230/1/50	230/1/50	230/1/50
Temperatuurbereik van de werking van de warmtepomp	°C	-5 tot +43			
Opwarmtijd van 15°C tot 55°C (luchttemp. 7°C)	[u:m]	7u52	10u39	7u53	11u04
Temperatuurregeling van het SWW door de warmtepomp	°C	50 tot 62			
Elektrische weerstand	W	1800			
Max. vermogen door de warmtepomp	W	700			
Geluidsdruk	dB(A)	53			
Afmetingen (HxBxD)	mm	1617x620x665	1957x620x665	1617x620x665	1957x620x665
Gewicht (leeg)	kg	80	92	97	111
Vermogen van de warmtewisselaar (primaïr debiet 2 m³/u, temperatuur aan 90°C)	kW	-	-	30	
Oppervlakte van de warmtewisselaar	m²	-	-	1,2	
COP voor luchttoevoer aan 20°C (volgens EN 16147)		3,24	3,78	3,31	3,78
COP voor luchttoevoer aan 7°C (volgens EN 16147)		2,79 (profiel L)	3,16 (profiel XL)	2,79 (profiel L)	3,03 (profiel XL)
Energielabel		A+			
Lucht kanaalaansluiting	Ø mm	160			
Adviesprijs (excl. BTW)	€	2663,00	3121,00	2809,00	3267,00

**Opties**

Type	BC-nr.	Omschrijving	Adviesprijs (excl. BTW) in €
Cozytouch Bridge V2	A0076609	Cozytouch App : module voor WIFI-verbinding met de Aéromax Premium V4	128,26





**AÉROMAX SPLIT V3**

Warmtepompboiler monobloc verticaal wandmodel.

**Eigenschappen**

- Warmtepompboiler van 150L, 200L en 270L.
- Energielabel A+.
- Klaar om te worden aangesloten op de Cozytouch Bridge V2 (niet meegeleverd) via de Cozytouch App.
- Connectie mogelijk met omvormer van fotovoltaïsche zonnepanelen.



**Bedieningspaneel**

- ACI-Hybride corrosiebescherming.
- Intelligente aanpassing van warmwaterproductie naargelang leefritme.
- Intuïtief bedieningspaneel.
- 5 jaar garantie op elektrische onderdelen en de kuip en 2 jaar garantie op de warmtepompboiler.

**Technische kenmerken**

Type indoor		AÉROMAX SPLIT V3 150L	AÉROMAX SPLIT V3 200L	AÉROMAX SPLIT V3 270L
BC-nr.		A0077991	A0077992	A0077993
Model		WANDMODEL		VLOERMODEL
Inhoud	Litres	150	200	270
Opwarmtijd (EN16147)		2h22	2h59	3h46
COP voor luchttoevoer aan 7°C (volgens EN 16147)		3.09	3.07	3.37
Elektrische verwarming	W	1800		
Spanning	V	230		
Energielabel		A+		
Temperatuurbereik van de werking van de warmtepomp	°C	-15/37		
Afm. - Hoogte (excl. aansluiting)	mm	1177	1487	1586
Grootte - Breedte of diameter (exclusief conn.)	mm	586	586	651
Afm. - Diepte (excl. aansluiting)	mm	567	567	617
Gewicht (leeg)	Kg	53	63	73
Adviesprijs (excl. BTW)	€	1995.00	2213.00	2627.00

**Technische kenmerken**

Type outdoor		OUTDOOR UNIT AEROMAX SPLIT INVERTER 3
BC-nr.		A007799
Afm. - Hoogte (excl. aansluiting)	mm	515
Grootte - Breedte of diameter (exclusief conn.)	mm	760
Afm. - Diepte (excl. aansluiting)	mm	310
Gewicht	Kg	23,6
Adviesprijs (excl. BTW)	€	927,00



**AÉROMAX 5 VM**

Warmtepompboiler monobloc verticaal wandmodel.

**Eigenschappen**

- Warmtepompboiler van 100L en 150L.
- Energielabel A+.
- Klaar om te worden aangesloten op de Cozytouch Bridge V2 (niet meegeleverd) via de Cozytouch App.
- Connectie mogelijk met omvormer van fotovoltaïsche zonnepanelen.
- ACI-Hybride dubbele bescherming anticorrosie :
  - titaniumanode, omhuld met magnesium.
  - geen onderhoud.
- Droge weerstand.
- Intelligente aanpassing van warmwaterproductie naargelang leefritme.



**Bedieningspaneel**



**COZYTOUCH BRIDGE V2**

- Intuïtief bedieningspaneel met 4 verbruiksmodi : (Auto / Manueel / Afwezig / Boost).
- 5 jaar garantie op elektrische onderdelen en de kuip en 2 jaar garantie op de warmtepomp.

**Technische kenmerken**

Type		Aéromax 5 VM 100L	Aéromax 5 VM 150L
BC-nr.		A0071659	A0071530
Inhoud	Liters	100	150
Type koelmiddel		R134a	
Aansluitspanning	V/Ph/Hz	230/1/50	230/1/50
Temperatuurbereik van de werking van de warmtepomp	°C	-5 tot +43	
Opwarmtijd (EN16147)	[u:m]	6u47	10u25
Temperatuurregeling van het SWW door de warmtepomp	°C	62 (max.)	
Elektrische weerstand	W	1200	1800
Max. vermogen door de warmtepomp	W	865	1124
Geluidsdruk	dB(A)	45	
Afmetingen (HxBxD)	mm	1210x522x538	1530x522x538
Gewicht (leeg)	kg	57	66
Beschermingsgraad		IP X1B	
COP voor luchttoevoer aan 7°C (volgens EN 16147)		2,66 (profiel M)	3,06 (profiel L)
Energielabel		A+	
Lucht kanaalaansluiting	Ø mm	125	
Adviesprijs (excl. BTW)	€	1671,34	2065,00

**Opties**

Type	BC-nr.	Omschrijving	Adviesprijs (excl. BTW) in €
Cozytouch Bridge V2	A0076609	Cozytouch App : module voor WIFI-verbinding met de Aéromax 5 VM	128,26

**EDEL EAU vloermodel**

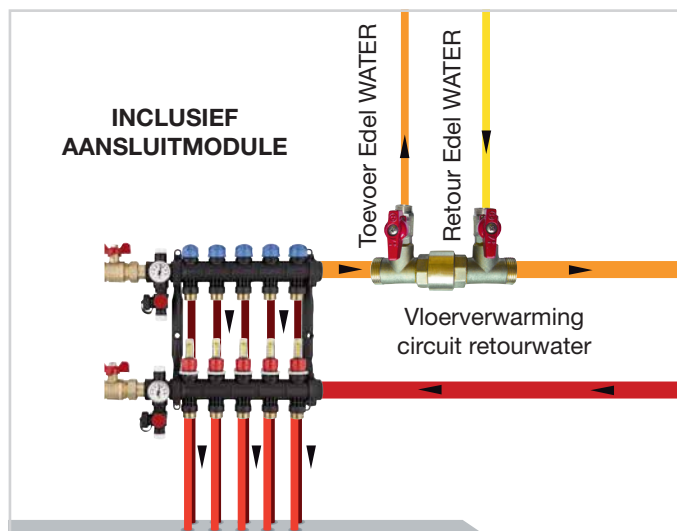
**EDEL EAU wandmodel**

**EDEL EAU : De enige warmtepompboiler op de markt die functioneert met vloerverwarming.**

- Uitstekende thermische en accoustische prestatie.
- Geen luchtkanalen : uitsluitend een hydraulische aansluiting, geeft een grotere vrijheid in het bepalen van de locatie van de warmtepompboiler in uw huis.
- Tot wel 60% meer energierendement voor het opwekken van warm tapwater.
- Geen lucht geluid : < 30 dB(A) op 2 m.

**Technische kenmerken**
**EDEL EAU**

Type		EDEL EAU 100	EDEL EAU 150	EDEL EAU 200	EDEL EAU 270
BC-nr.		A0029712	A0023297	A0023298	A0023299
Model		WANDMODEL		VLOERMODEL	
Energielabel		A+			
Inhoud	L	100	150	195	270
Hoogte	mm	1248	1618	1422	1747
Diameter	Ø mm	520		630	
Diameter in/uitlaat lucht	Ø mm	niet van toepassing			
Gewicht (leeg)	kg	47	57,5	48,5	55
Opgenomen vermogen	W	400		500	
Elektrisch element	W	1000		1200	
Opwarmtijd	[u:m]	05u00	06u30	06u13	09u08
Waterverbruikcyclus		M			L
COP waarde		3,40 (water +25°C)	3,70 (water +25°C)	4,38 (water +25°C)	4,47 (water +25°C)
Instelbereik watertemperatuur	°C	30-55		30-60	
Werkingsbereik	°C	+18 tot +35 (water)			
Luchtdebiet bedrijfsstand	m <sup>3</sup> /u	niet van toepassing			
Luchtdebiet ventilatie		niet van toepassing			
Type koudemiddel		R290			
Materiaal tank		Geëmailleerd staal		RVS	
Geluidsdruk (op 2 meter afstand)	dB(A)	31		34	
Adviesprijs (excl. BTW)	€	2116,00	2338,00	2530,00	2652,00



**EDEL AIR vloermodel**



**EDEL AIR wandmodel**

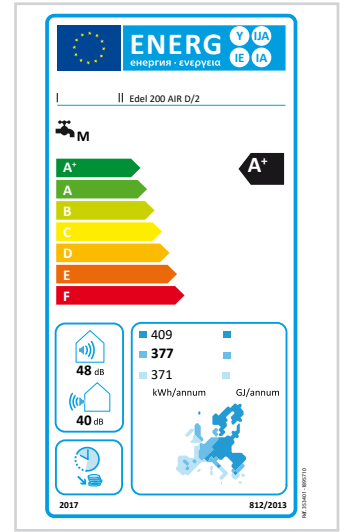

Een inventieve reeks van warmtepompboilers.

### Eigenschappen

- 80, 100, 150, 200 of 270 L modellen.
- Lucht als bron of vloerverwarming retourleiding als bron.
- Zeer compact.
- Tot 10 keer minder CO<sub>2</sub>-uitstoot.



**Bedieningspaneel**

### Technische kenmerken

### EDEL AIR

Type		EDEL AIR 100	EDEL AIR 150	EDEL AIR 200 D/2	EDEL AIR 270 D/2	EDEL AIR 270 DE/2 + warmtewisselaar 0,8 m <sup>2</sup>
BC-nr.		A0023295	A0023296	A0021566	A0021567	A0024828
Model		WANDMODEL		VLOERMODEL		
Energie label		A+				
Inhoud	L	100	150	200	270	265
Hoogte	mm	1290	1660	1460	1780	
Diameter	Ø mm	520		630		
Diameter in/uitlaat lucht	Ø mm	125/80		160		
Gewicht (leeg)	kg	47	57,5	56,5	63	68
Opgenomen vermogen	W	350		700		
Elektrisch element	W	1000		1200		
Opwarmtijd	[h:m]	06u06	08u52	07u04	10u15	09u26
Waterverbruikcyclus		M		L		
COP waarde		2,45 (volgens EN16147)	2,59 (volgens EN16147)	3,19 (volgens EN16147)	3,14 (volgens EN16147)	3,00 (volgens EN16147)
Instelbereik watertemperatuur	°C	30-55		30-60		
Werkingsbereik	°C	-7 tot +35				
Luchtdebiet bedrijfsstand	m <sup>3</sup> /u	90 tot 160		400		
Luchtdebiet ventilatie		niet van toepassing				
Type koudemiddel		R290				
Materiaal tank		Geëmailleerd staal		RVS		
Geluidsdruk (op 2 meter afstand)	dB(A)	36		37/40		
Adviesprijs (excl. BTW)	€	2078,00	2188,00	2437,00	2490,00	2931,00



# WARM WATER ELEKTRISCHE BOILERS

## *Ontspannen is een basisrecht*

Een verkwikkende douche of een relaxerend bad. Thermo Comfort biedt u met *Thermor*, *Aquaplex* en *Dimplex* het meest uitgebreide assortiment voor de opwarming van uw sanitair warm water : gaande van elektrische boilers en doorstromers, die uw water in een mum van tijd opwarmen tot de gewenste comforttemperatuur tot energiezuinige warmtepompboilers.

Maar ook voor CV- of warmtepompinstallaties heeft Thermo Comfort een gepaste oplossing.



**2**  
jaar garantie  
op onderdelen

**3**  
jaar garantie  
op de kuip

T 010/015 SS 2

**Warm water binnen handbereik**

Toestellen met kleine inhoud zijn door hun beperkte afmetingen en hun snelle opwarming bijzonder geschikt voor gedecentraliseerde toepassingen. Ze kunnen altijd in de onmiddellijke omgeving van het aftappunt worden gemonteerd onder de spoeltafel of lavabo. De installatie is praktisch overal mogelijk waar men over een toevoerleiding voor koud water beschikt. Het toestel kan handig worden weggewerkt in een keuken- of badkamermeubel.

**Thermor T 010 SS 2 en T 015 SS 2**

Deze Thermor boilers kunnen een grote hoeveelheid warm water in zeer korte tijd produceren dankzij hun krachtig vermogen.

Het toestel kan zowel op waterdruk als drukloos aangesloten worden.

In het laatste geval is altijd een speciale lagedrukmengkraan vereist en kan er slechts één aftappunt worden bediend. Bij aansluiting onder waterdruk is er een veiligheidsgroep vereist.

**Eigenschappen**

- Het onderbouwmodel van 15 liter is zeer compact en dus ideaal bij plaatsgebrek.
- Temperatuurstelling van 10°C tot 65°C door een thermostaat aan de voorzijde.
- Antivriesstand.
- Controlelampje.
- Aansluiting is drukloos of onder waterdruk mogelijk.
- Het schema van de elektrische aansluiting is in de kap geïntegreerd.
- De bedieningstoetsen zijn op een schuin vlak geplaatst zodat ze steeds zichtbaar blijven, ongeacht hoe de boiler geïnstalleerd is.
- Beschermingsgraad : IP 24.

**Technische kenmerken**

Type	BC-nr.	Spanning in V	Vermogen in W	Inhoud in L	H in mm	B in mm	D in mm	Opwarmtijd tot 65°C	Bij een $\lambda$ t van 50°C	Energie-label	Adviesprijs (excl. BTW) in €
T 010 SS 2	A0000515	230	2000	10	456	255	262	19 min.	10 l/19 min.	B	293,34
T 015 SS 2	A0000516	230	2000	15	399	338	345	26 min.	15 l/28 min.	B	371,25

**Opties**

Type	BC-nr.	Adviesprijs (excl. BTW) in €
VEILIGHEIDSGROEP 3/4"	A0000150	97,01





C...ME 8 NAT-reeks



VM-reeks DROOG

**GLASS-EMAIL VM-boilers : toch wel iets bijzonders!**

De verglazing van de binnenwanden op zeer hoge temperatuur levert een binnenkuip op, die perfect glad is en bestand tegen agressieve stoffen in het water.

De samenstelling van de Glas-emaillaag is het resultaat van jarenlange research en strenge laboratoriumproeven.

Deze elektrische glass-email boilers zijn eenvoudig aan te sluiten en bestaan in volumes van 50L tot 200L voor wandmontage.

Alle toestellen van deze reeks zijn monofasig aansluitbaar.

**Eigenschappen**

- Anode : magnesium.
- Glass-email.
- Beschermingsgraad : IP25.
- Aansluiting : 3/4".
- 2 jaar garantie op onderdelen en 5 jaar garantie op de kuip.

**2**  
jaar garantie  
op onderdelen

**5**  
jaar garantie  
op de kuip

**Technische kenmerken**

Type	BC-nr.	Spanning in V	Vermogen in W	H in mm	D in mm	Diameter in mm	Inhoud in L	Type weerstand	Gewicht in kg (leeg)	Opwarmtijd tot 65°C	Energie-label	Adviesprijs (excl. BTW) in €
<b>Ø 505 en Ø 513 VERTICAAL MUURMODEL - NAT</b>												
C 050 ME 8 NAT	A0000634	230	1200	575	530	505	50	nat	22	2u26	C	280,50
C 075 ME 8 NAT	A0029720	230	1200	705	513	513	75	nat	22	4u12	C	376,75
C 101 ME 8 NAT	A0029721	230	1200	835	513	513	100	nat	26	5u13	C	554,59
C 151 ME 8 NAT	A0029722	230	1600	1155	513	513	150	nat	34	5u50	C	650,84
C 201 ME 8 NAT	A0029723	230	2200	1475	513	513	200	nat	43	5u42	C	735,63
C 203 ME 8 NAT	A0000752	230 3x230 3x400	2200	1565	513	513	200	nat	51	5u50	C	621,14
<b>VERTICAAL MUURMODEL - DROOG (No name)</b>												
100L VM	A0007725	230	1200	881	528	505	100	steatiet	30	5u20	C	437,25
150L VM	A0007726	230	1800	1203	528	505	150	steatiet	39	5u02	C	533,50
200L VM	A0007727	230	2400	1530	528	505	200	steatiet	49	5u03	C	594,00

**Technische kenmerken**

Type	BC-nr.	Vermogen in W	Afmetingen in mm						Inhoud in L	Onderhouds-verbruik (kWh/24u bij 65°C)	SWW-inhoud bij 40°C (L) (V40) <sup>(1)</sup>	Warmte-verlies	Opwarm-tijd	Energie-label	Adviesprijs (excl. BTW) in €
			Beugelafstand		Suppl. H		Ø	H							
<b>Ø 575 STÉATIS - VLOERMODEL</b>															
VS 300L	A0072470	3000	575	1780	270	-	160	-	300	2,50	524	0,18	6u06	C	726,00

(1) Hoeveelheid gemengd warm water op 40°C geleverd door een toestel ingesteld op 65°C.

**Opties**

Type	BC-nr.	Adviesprijs (excl. BTW) in €
KIT AGRO - 80° voor VS 300L	A0001495	54,73



## Doorsnede

### 1 : Steatiet weerstand beschermd tegen kalk :

- droge weerstand zonder direct contact met water.
- in geval van vervanging, niet nodig om af te tappen.

### 2 : Dubbele bescherming anticorrosie

- titaniumanode, omhulde met **ACI hybride** magnesium.
- geen onderhoud.

**5**  
jaar garantie  
op onderdelen

**5**  
jaar garantie  
op de kuip



## Voordelen

- Uitgerust met dynamische corrosiebescherming die zich continu aanpast aan elk type water.
- Een energiebesparing tot 8% dankzij de thermostaat en verbeterde isolatie.
- Zorgeloos genieten dankzij de garantie van 5 jaar op de kuip en 5 jaar op de elektrische componenten.
- Geoptimaliseerde afmetingen : beschikbaar in vloer- en wandmodel (horizontaal en verticaal) en in een compacte versie.

## Gaat tot 2x langer mee! <sup>(1)</sup>

- Dynamische corrosiebescherming : gecombineerde werking van een onverslijtbare titaniumanode omhuld met een magnesiumanode.
- Uniforme en directe verstuuving van een beschermende magnesiumlaag op de wanden van de kuip.
- Permanent behoud van de beschermende laag dankzij de automatische stroomaanpassing.
- Droge weerstand beschermd door een omhulsel : beperkt het risico op kalkafzetting, vervanging van de weerstand zonder aftappen.

<sup>(1)</sup> In agressief water, ten opzichte van een klassieke Thermor-boiler. Gebruiksvoorwaarden : betreft enkel de kuip van de toestellen, op voorwaarde dat water gebruikt wordt van het waterleidingnet; ook bij gebruik van een waterverzachter, moet de waterhardheid meer dan 8°f bedragen.

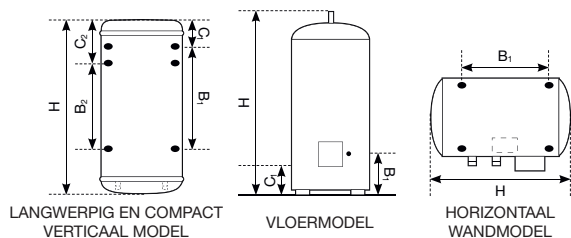

## Technische kenmerken

Type	BC-nr.	Vermogen in W	H in mm	Diameter in mm	Inhoud in L	Onderhoudsverbruik (kWh/24u bij 65°C)	SWW-inhoud bij 40°C (L) (V40) <sup>(2)</sup>	Warmteverlies	Opwarmtijd	Energie-label	Adviesprijs (excl. BTW) in €
<b>Ø 505 en Ø 513 DURALIS VM - VERTICAAL WANDMODEL - SMAL</b>											
50VM <sup>(1)</sup>	A0004894	1200	575	505	50 (1)	0,82	-	0,35	2u36	C	720,50
75VM <sup>(1)</sup>	A0029717	1200	705	513	75 (1)	1,08	142	0,28	4u08	C	781,00
100VM <sup>(1)</sup>	A0029718	1200	835	513	100 (1)	1,28	177	0,27	5u27	C	830,50
150VM	A0029719	1800	1155	513	150	1,65	276	0,23	5u14	C	962,50
200VM	A0004899	2200	1475	513	200	1,94	373	0,20	5u44	C	992,75
<b>Ø 570 DURALIS VM - VERTICAAL WANDMODEL - COMPACT</b>											
100VMC	A0072458	1200	780	570	100	1,15	182	0,24	5u18	C	830,50
150VMC	A0072572	1800	1030	570	150	1,43	277	0,20	5u18	C	962,50
200VMC	A0075837	2400	1255	570	200	1,88	368	0,20	5u08	C	992,75
<b>Ø 575 DURALIS VS - VLOERMODEL</b>											
150VS	A0075110	1800	1015	575	150	1,64	265	0,23	4u29	C	1265,00
200VS	A0004901	2400	1275	575	200	1,95	375	0,21	4u34	C	1119,25
250VS	A0004902	3000	1500	575	250	2,20	440	0,19	5u09	C	1207,25
300VS	A0075773	3000	1780	575	300	2,49	526	0,18	6u19	C	1518,00
<b>Ø 505 DURALIS - HORIZONTAAL WANDMODEL</b>											
100HM	A0073044	1800	835	505	100	1,31	170	0,28	3u07	C	1080,75
150HM	A0072698	1800	1155	505	150	1,60	245	0,23	4u39	C	1188,00
200HM	A0077246	2100	1475	505	200	2,27	330	0,24	5u13	C	1454,75

<sup>(1)</sup> Niet omvormbaar naar andere spanning.

<sup>(2)</sup> Hoeveelheid gemengd warm water op 40°C geleverd door een toestel ingesteld op 65°C.





**Veiligheidsgroep 3/4" + 1/2"**



**Draagstoel**



**Transfertbeugels**

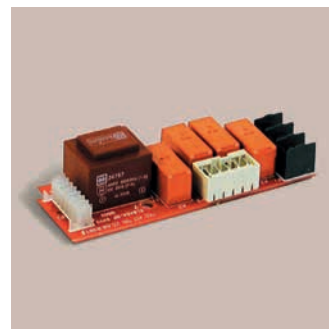

**Kit voor omschakeling spanning**

### Veiligheidsgroep

Alle warmwatertoestellen moeten beveiligd worden tegen drukschommelingen of tijdelijke onderbreking van de watertoevoer. De veiligheidsgroep verenigt alle functies om de boiler goed en veilig te laten werken. Met de stopkraan kan de watertoevoer naar het toestel worden afgesloten. De keerklep verhindert het terugvloeien van het water uit de boiler naar de toevoerleiding. De aftapnippel is bedoeld voor het leeglaten van de ketel. De veiligheidsklep lost het teveel aan water bij de opwarming en dat mag niet verhinderd worden. Ze moet uitmonden in een trechtertje, dat op de afvoerleiding staat.

### Draagstoel

Indien de muur onvoldoende dragend is, kan u de boiler bevestigen op een draagstoel. Hierdoor wordt het gewicht door de vloer gedragen.

### Tranfertbeugels

Ideaal om een nieuwe boiler te bevestigen met behoud van de oude boorgaten. Snelle en nette installatie.

### Kit voor omschakeling spanning (optioneel)

Laat toe om bepaalde boilers om te schakelen naar 230 V 3-fasig of 400 V 3-fasig.

### Opties

Type	BC-nr.	Adviesprijs (excl. BTW) in €
VEILIGHEIDSGROEP 3/8"	A0000150	97,01
VEILIGHEIDSGROEP 3/4" + 1/2"	A0000151	41,85
DRAAGSTOEL	A0028612	77,00
BEVEST. BEUGEL PLAFOND	A0000520	239,25
TRANSFERTBEUGELS	A0000521	68,75
KIT 400 V TRI	A0001383	112,75
KIT 230 V TRI - 1800 W	A0001384	178,75
KIT 230 V TRI - 2200 W	A0001385	178,75
KIT 230 V TRI - 3000 W	A0001386	187,00
KIT AGRO (DURALIS)	A0008664	213,54



E...BEV4-reeks

**E...BEV4-reeks**

CV-boiler met droog verwarmingselement.

**Kenmerken**

- Geëmailleerd vat en verwarmingselement volgens de hygiënische normen.
- De boilers kunnen, zonder het water af te laten, uitgerust worden met een bijkomende elektrische steatietweerstand, geschikt voor alle spanningen. De kit omvat ook een zomer/winter-schakelaar.
- Verbeterde anti-legionella bescherming door de lage plaatsing van de warmtewisselaar.
- Eenvoudigere installatie van de warmwatersonde van de verwarmingsketel (toegewezen plaats).
- Bescherming tegen corrosie met een magnesiumanode.
- Werking enkel mogelijk over een circulatiepomp.
- Geleverd met een diëlektrische ontkoppeling 3/4".
- Voorzien van een thermostaat voor de aansturing van de circulatiepomp.



**Technische kenmerken**

Type	BC-nr.	Vermogen in W	Spanning in V	H in mm	D in mm	Diameter in mm	Inhoud in L	Type weerstand	Gewicht in kg (leeg)	Opwarmtijd bij 65°C	Energie-label	Adviesprijs (excl. BTW) in €
Ø 575 VERTICAAL MUURMODEL - CV-boiler												
E 100 BEV 4	A0010508	-	-	905	595	575	100	in optie (steatiet)	40	0u30	B	145,32
E 150 BEV 4	A0010509	-	-	1225	595	575	150	in optie (steatiet)	55	0u35	B	1259,13
E 200 BEV 4	A0010510	-	-	1555	595	575	200	in optie (steatiet)	65	0u46	B	1254,00
Elektrische kit	A0001480	2400						Steatiet				313,50



MALICIO 3



VROEGER



NU



Kleine diepte

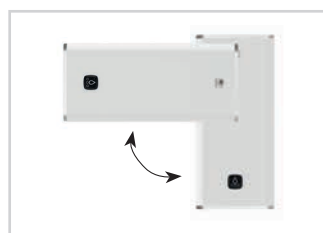

Design en multipositie

2  
jaar garantie  
op onderdelen

5  
jaar garantie  
op de kuip

Dé boiler die u meer vrijheid geeft bij de inrichting van uw woning, dankzij zijn zeer geringe diepte van slechts 29 cm <sup>(1)</sup> : bijna de helft van een klassieke boiler van 40 tot 80L! De 100, 120 en 150L hebben een rechthoekig grondvlak.

<sup>(1)</sup> Zonder beugels.

### Bediening

De 3 heeft een verlicht digitaal display met 3 functies : Afwezig, Manueel en Eco+ (aanpasbaar aan de behoefte van de gebruiker).

- Verbonden met gratis App.
- Programmeerbaar.
- Verbruiksweergave.
- Afwezigheidsdetectie.

### Kenmerken

- Design en multipositie : eenvoudige integratie, verticaal of horizontaal voor 40L, 65L en 80L. Modellen 100L, 120L en 150L kunnen enkel verticaal geplaatst worden.
- 5 volumes : warmwatercapaciteit geschikt voor gebruik tot 5 personen.
- Efficiënt : energieklaas B.
- Beschermingsgraad : IP24.
- Universele aansluiting 3/4".
- 'Boost'-functie voor versnelde opwarming indien noodzakelijk.
- Steatiet weerstand met bescherming tegen kalkaanslag :
  - Droog element zonder contact met water.
  - Vervangbaar zonder boiler te hoeven ledigen.
- Anticorrosiebescherming dankzij magnesiumanode.
- 2 jaar garantie op onderdelen en 5 jaar garantie op de kuip.

### Technische kenmerken

Type	BC-nr.	Spanning in V	Vermogen in W	H in mm	B in mm	D in mm	Inhoud in L	Type weerstand	Gewicht in kg (leeg)	Aantal personen	Opwarmtijd tot 65°C	Energie-label	Adviesprijs (excl. BTW) in €
<b>MALICIO 3 MULTIPOSITIE</b>													
Malicio 3 40L	A0029724	230	2250	765	490	290	40	steatiet	24,5	1	1u46	B	819,50
Malicio 3 65L	A0029725	230	2250	1090	490	290	65	steatiet	32,5	2	2u52	B	860,75
Malicio 3 80L	A0029726	230	2250	1300	490	290	80	steatiet	37,5	3	3u32	B	926,75
<b>MALICIO 3 VERTICAAL</b>													
Malicio 3 100L	A0029727	230	2400	890	490	490	100	steatiet	32	3 - 4	2u28	B	1061,50
Malicio 3 120L	A0029728	230	2400	1020	490	490	120	steatiet	36	4 - 5	3u08	B	1144,00
Malicio 3 150L	A0070168	230	2400	1210	490	490	150	steatiet	42	5	3u40	B	1273,25



DEE-reeks

DZU-reeks

**Warm water zolang de kraan open staat**

In het hart van een doorstroomer zit een spiraal, voorzien van een elektrisch verwarmingselement. Het opendraaien van een kraan schakelt dit element in en warmt het water op dat door de spiraalbuis loopt. Zolang de kraan blijft openstaan wordt er warm water geproduceerd. De onbeperkte hoeveelheid warm water en het feit dat het toestel niets verbruikt zolang de kraan gesloten blijft, maakt dat u geen ongewenste stilstandsverliezen lijdt.

Om een doorstroomer te installeren moet de stroomleverancier voldoende vermogen kunnen leveren. Neem dus voorafgaand aan plaatsing steeds contact op met uw distributiemaatschappij. Dergelijke toestellen worden altijd driefasig aangesloten en in vele gevallen bewijst een voorrangsschakelaar nuttige diensten.

**DEE-doorstroomer**

- Uitsluitend geschikt voor huishoudelijk gebruik.
- Tot op de graad nauwkeurige temperatuurinstelling.
- Elektronisch geregeld.
- Temperatuurbereik traploos instelbaar.
- Veiligheidsthermostaat.
- Warmwaterafname in onbegrensde hoeveelheid.

**DZU-doorstroomer**

- Voor onzichtbare montage onder het werkblad, bv. onder de gootsteen in de keukenkast.
- Instelbaar debiet.
- De uitlaattemperatuur van het warme water kan tijdens de installatie m.b.v. de doorstroomregelaar worden aangepast.

**Technische kenmerken**

Type	BC-nr.	Spanning in V	Vermogen in W	H in mm	B in mm	D in mm	Gewicht in kg	Debiet in l/min.	Vloeistofdruk in bar	Instelbare watertemperatuur in °C	Energie-label	Adviesprijs (excl. BTW) in €
DEE 1821	A0010448	3 x 400 V+N	18000/21000	472	236	99	3,3	9,8/11,6	0,90	32 - 57	A	660,00
DEE 2427	A0010447	3 x 400 V+N	24000/27000	472	236	99	3,3	13/14,6	0,90	32 - 57	A	584,49
DZU 603	A0017422	2 x 400 V+N	6000	229	209	85	2,1	1,8	niet vermeld	tot 50	A	254,36



# LUCHTBEHANDELING

## *U bepaalt uw klimaat*

Thermo Comfort geeft u de mogelijkheid het klimaat zelf te regelen. Want zowel een te vochtige als een te droge lucht kan schadelijk zijn. Denk bij vochtige lucht dan met name aan schimmel- of condensvorming, en bij een te droge lucht aan irritatie van de ogen en luchtwegen. Met een goede **luchtontvochtiger**, **luchtbevochtiger**- of **-reiniger** heeft u dit zelf in de hand.

Met de extractoren en ventilatiesystemen verzekert u zich van voldoende toevoer van verse lucht en wordt vuile lucht snel, efficiënt en geruisloos afgevoerd.

# UV-C DESINFECTIE SYSTEMEN

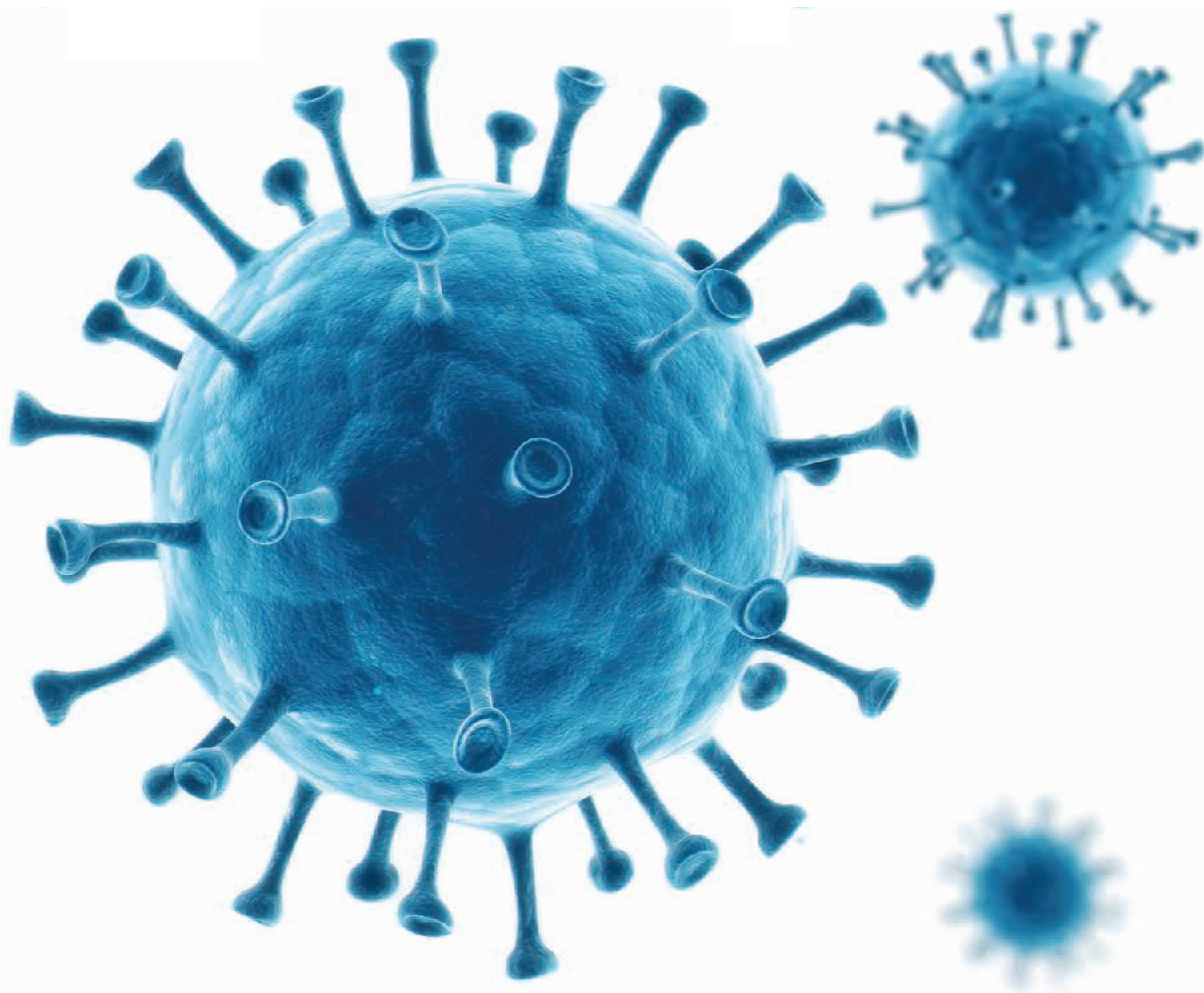





Arbeidstijd is arbeidsveiligheid... gezondheid is meer dan ooit prioriteit nummer 1 en dit niet alleen in je thuisbubbel maar evenzeer op kantoor, op hotel, op school, in shops en winkelcentra, op café en restaurant, bij je favoriete sportclub, in sport- en jeugdaccommodaties en uiteraard in ziekenhuizen en woonzorgcentra.

De lucht die we in deze locaties inademen, is verre van schoon, helder en zuiver. Deze lucht die jij dagelijks inademt, bevat allerhande ongezonde stoffen als daar zijn : bacteriën, virussen, pollen, rook, soms zelfs giftige gassen. Vooral in ziekenhuizen is dit een echt gekend probleem! Ziekhuisinfecties treffen ongeveer 10% van de patiënten tijdens hun verblijf. Er zijn steeds meer aanwijzingen dat tot 20% van alle infecties waaronder griep, luchtwegeninfecties, schimmels, longontsteking en MRSA, via de lucht worden overgedragen. Dit heeft zware consequenties, zowel op vlak van menselijk leed als qua financiële kost.

Tuberculose (TBC) wordt zelfs 100% via de lucht overgedragen. De **UV-C zuiveringssystemen van Luxibel** bieden niet alleen een veilige en betrouwbare oplossing maar ook een duurzame. Luxibel desinfectietoestellen zijn zowel geschikt in ventilatiesystemen als voor stand-alone ontsmetting. De Luxibel UV-C lampsystemen zijn daarom aangewezen voor oppervlakte-desinfectie in de voedings- en drankenindustrie, voor ziekenhuiskamers, in woon- en zorgcentra, in winkel- en shoppingcentra, in het openbaar vervoer zoals in bussen, trams, treinen, vliegtuigen en cruiseschepen, in sport-, recreatie- en cultuuraccommodaties, in scholen enz. Luxibel UV-C zuiveringssystemen bieden bescherming tegen ziektekiemen en ziekteverwekkers in de lucht en creëren een veiliger en gezonder binnenklimaat net dankzij de zuiverende kracht van UV-C licht.

**Geproduceerd in Europa met hoogwaardige Philips-lichtbronnen.**

**KAN UV-C DE OVERDRACHT VAN COVID-19 HELPEN VOORKOMEN DOOR BESMETTING TE VERMINDEREN?**

De International Ultraviolet Association (IUVA) is van mening dat UV-desinfectietechnologieën een rol kunnen spelen in een multidisciplinaire aanpak om de overdracht van het virus dat COVID-19, SARS-CoV-2 veroorzaakt, te verminderen, op basis van de huidige desinfectiegegevens en empirisch bewijs.

UV-C is een bestaand en bekend desinfectiemiddel dat bij correct gebruik kan helpen om het risico te verkleinen dat een infectie wordt opgelopen door contact met het COVID-19-virus.

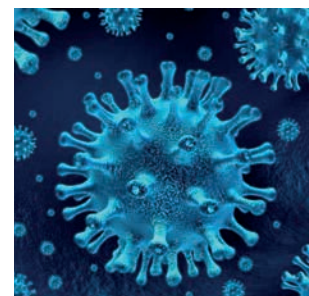



**B Air V2**

**B Air V2**

De B Air V2 zorgt voor 24-uurs luchtdesinfectie in aanwezigheid van mens en dier en elimineert bacteriën, virussen en schimmelsporen in de lucht. Deze indirecte UV-C luchtdesinfectie unit is inzetbaar in productiehallen, zorginstellingen, apotheken, openbaar vervoer, winkels en nog veel meer.

- Lamp levensduur : > 9000 uur
- Montage : muur, plafond of op statief
- Aanbevolen werking : 24u
- Vervanging lampen : 1x per jaar
- Luchtfilter vervangen : 2x per jaar aanbevolen
- B Nozzle (Mid-Air Disinfection System)
- Beschikbaar in elke RAL-kleur op aanvraag

De B Air V2 wordt standaard geleverd met een B Nozzle om het gepatenteerde Mid-Air Disinfection System (MADS) van Luxibel te gebruiken.

**Technische kenmerken**

Type	BC-nr.	Lampen	Vermogen	Beschermingsgraad	H in mm	B in mm	D in mm	Gewicht in kg	Luchtdebiet in m³/u	Adviesprijs (excl. BTW) in €
B Air V2	A0026578	2x TUV 55W HO	129W AC 230V - 50Hz	IP20	1150	180	235	9	117	1748,63

**Beschikbare accessoires**

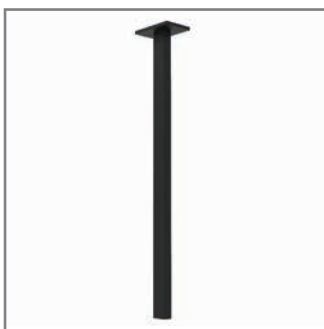

- Bevestigingsarm.

BC-nr.	A0026624
Adviesprijs (excl. BTW) in €	140,72



- Individuele draadloze bediening.

BC-nr.	A0026646
Adviesprijs (excl. BTW) in €	237,35

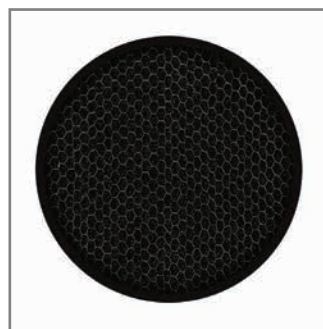

- Vervangingsset : actieve carbon luchtfilter.

BC-nr.	A0026625
Adviesprijs (excl. BTW) in €	89,55



- Designsokkel B Air wit.

BC-nr.	A0029628
Adviesprijs (excl. BTW) in €	246,17



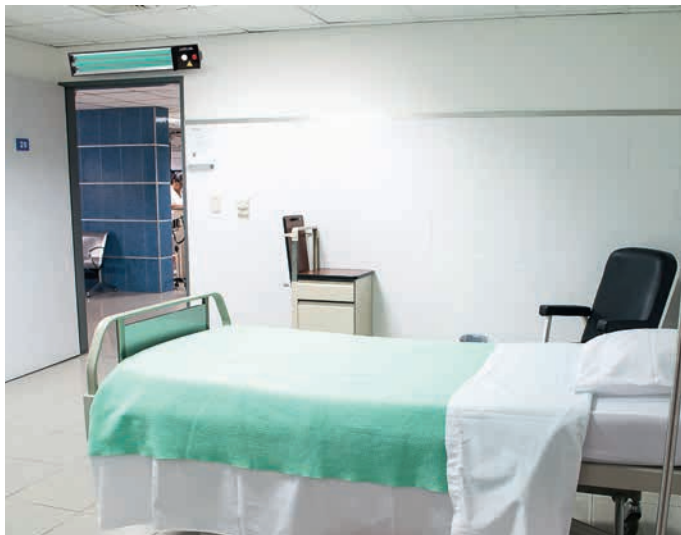

**B Direct serie**

De B Direct serie bestaat uit twee versies : B Direct en B Direct II. Beide toestellen desinfecteren lucht en oppervlakken, voorkomen secundaire infecties en elimineren bacteriën, virussen en schimmelsporen in de lucht. Gebruik in productiehallen, ziekenhuizen, zorginstellingen, apotheken, openbaar vervoer en nog veel meer. Alle direct stralende armaturen zijn voorzien van een dubbele beveiliging met bewegingssensor en LED-licht + geluidsalarm.

**B Direct serie**

- Lamp levensduur : > 9000 uur
- Desinfectietijd : < 15 min.
- Montage : muur, plafond of op statief
- 360° RF bewegingssensor
- Visueel en audio alarm (70 dB)
- Beschermingsfolie voor lamp (op aanvraag)
- Vervanging lampen : 1x per jaar
- Beschikbaar in elke RAL-kleur op aanvraag

**Technische kenmerken**

Type	BC-nr.	Lampen	Vermogen	Beschermingsgraad	H in mm	B in mm	D in mm	Gewicht in kg	Bestraling op 1 m	Adviesprijs (excl. BTW) in €
B Direct	A0026580	1x TUV 55W HO	57W AC 230V - 50Hz	IP20	1080	135	164	5	150 microW/cm <sup>2</sup>	529,73
B Direct II	A0026581	2x TUV 55W HO	112W AC 230V - 50Hz	IP20	1080	135	245	5,3	300 microW/cm <sup>2</sup>	715,49

**Beschikbare accessoires**

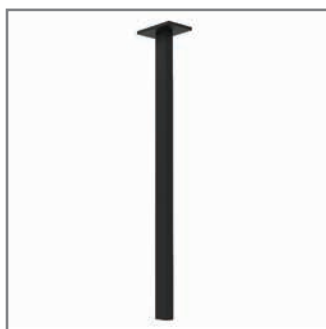

- Bevestigingsarm.



- Individuele draadloze bediening.



- Bewegingssensor.

BC-nr.	A0026624
Adviesprijs (excl. BTW) in €	140,72

BC-nr.	A0026646
Adviesprijs (excl. BTW) in €	237,35

BC-nr.	A0026619
Adviesprijs (excl. BTW) in €	199,00



UV-C STERILON HEPA

Wijdverspreide vaccinaties, social distancing en het dragen van mondmaskers zijn de belangrijkste middelen in de strijd tegen de COVID-19-pandemie. En een ander belangrijk punt voor ieders veiligheid is een efficiënte ontsmetting. Daarom stellen we u graag een reeks luchtdesinfectietoestellen voor speciaal bestemd voor de ontsmetting van lucht en oppervlakken.

**De UV-C STERILON HEPA is het nieuwste en technologisch meest geavanceerde product van de UV-C Sterilon-familie.** Het toestel ontsmet tot 200 m<sup>3</sup> lucht binnen een uur. Ideaal voor ruimten met een grote kubieke inhoud. Naast zijn effectiviteit, veiligheid en efficiëntie staat het UV-C STERILON HEPA-luchtdesinfectietoestel bovendien ook voor gebruikscomfort. Het intuïtieve LCD-paneel zorgt voor een gemakkelijke bediening en controle van de werkingsduur.

**Beschikbare versies**

- 216 W-versie, wit/zilver
- 216 W-versie, zwart/goud

**Toepassingen**

- Kantoor
- Horeca
- Bussen
- Huishoudelijk gebruik

**Eigenschappen**

- Luchtstroomontsmettingsfunctie.
- Type licht : UV-C ultraviolet.
- Kleur : wit mat lichaam, zilver gegalvaniseerde voorzijde of zwart mat lichaam, goud gegalvaniseerde voorzijde.
- De behuizing is gemaakt van gepoedercoat koolstofstaal.
- De voorzijde van het luchtdesinfectietoestel is gemaakt van geperforeerde en gegalvaniseerde koolstofplaat.
- Voorzijde in naturel zink in de zilverwitte uitvoering.
- In de goudzwarte uitvoering is de voorzijde extra gecoat met autolak (Subaru 87).
- Alle laklagen zijn bestand tegen het volledige bereik van UV-straling (A, B, C).
- Soepele regeling van de luchtstroom : van 70 m<sup>3</sup>/u tot 200 m<sup>3</sup>/u.
- Aanbevolen grootte (kubieke inhoud) van de ontsmette ruimte : van 20 m<sup>2</sup> (60 m<sup>3</sup>) tot 100 m<sup>2</sup> (300 m<sup>3</sup>).
- HEPA H13 filter + koolstoffilter.
- Levensduur van lichtbron : 9000 u.
- UV-C-golflengte : 253.7 nm.
- Voedingsspanning : 220-240 V
- Beschermingsklasse tegen elektrische schokken : I.
- Beschermingsklasse tegen binnendringing : IP20.
- Voedingskabel : 3 m.
- LCD-paneel met bedieningstoetsen.
- De luchtdesinfectietoestellen zijn uitgerust met een werkingsduurteller waarmee het verbruik van de UV-C-fluorescentielampen wordt aangegeven.
- Afmetingen : 710 x 260 x 260 mm.

**Technische kenmerken**

Type	BC-nr.	Beschermingsgraad	Luchtdebiet in m <sup>3</sup> /u	H in mm	B in mm	D in mm	Gewicht in kg	Adviesprijs (excl. BTW) in €
UVC HEPA PURIFIER WS	A0035093	IP20	200	710	260	260	15,72	1569,46
UVC HEPA PURIFIER BG	A0035094	IP20	200	710	260	260	14,59	1599,08



KPU-350.1



KPU-700.1

### Luchtreiniger KPU-350.1

- HEPA H13-filter met 5 lagen met een filteringspercentage van 99,97%.
- Slank ontwerp met hoge prestaties in luchtzuivering : verwijdert formaldehyde, allergenen, stof, rook, bacteriën, nevel,...
- Uiterst stil : slechts 35 dB in stille modus, automatische weergave.
- Kinderslot.
- Extra grote luchtuitlaat aan de boven- en voorkant, waardoor 360° luchtcirculatie ontstaat.
- Geen luchtuitlaat aan de zij- of achterkant, wat de mogelijkheid biedt om het toestel tegen de muur te plaatsen om ruimte te besparen.
- 8u. geprogrammeerde timer (optioneel 1/2/4/8 uur).

### Luchtreiniger KPU-700.1

- Generator van positieve en negatieve ionen om virussen te verwijderen.
- Voorzien van HEPA- en actieve koolfilter.
- Kiest automatisch zijn werkingsniveau/Turbo.
- Snelheden : 3, regeling met tiptoetsen.
- Geluidsniveau : 35-57 dB(A).
- Kinderslot.

### Filter met 5 lagen : voorfilter, actieve kool en HEPA-filter

- 1. Voorfilter :** Voor het verwijderen van haren, stof en grote vuildeeltjes.
- 2. Antibacteriële PET-filter :** Verwijdert grote stofdeeltjes en beschermt de HEPA-filter.
- 3. Laag actieve kool :** Absorbeert reuk, formaldehyde, COV en andere industriële vervuiling.
- 4. HEPA-filter :** Verwijdert tot 99% van de allergenen en bacteriën tot 0,3 µm.
- 5. Nylon filter :** Ter bescherming van de HEPA-filter.

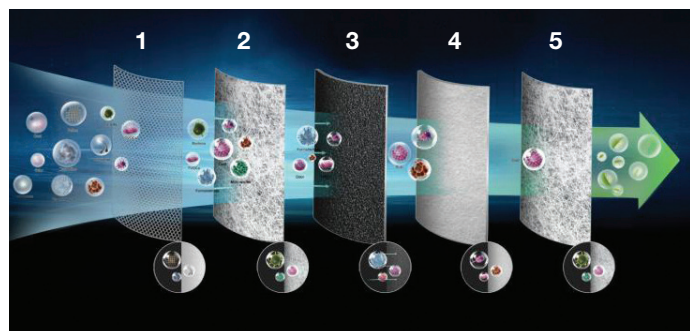

### Technische kenmerken

Type	BC-nr.	Geschikt tot ... m <sup>2</sup>	Luchtdebiet in m <sup>3</sup> /u	Vermogen in W	H in mm	B in mm	D in mm	Adviesprijs (excl. BTW) in €
KPU-350.1	A0030586	45	360	36	554	358	200	331,50
KPU-700.1	A0026411	45-85	740	45	710	360	360	1162,25

### Opties

Type	BC-nr.	Omschrijving	Adviesprijs (excl. BTW) in €
Voorfilter + HEPA-filter + Actieve kool	A0030717	Filter voor KPU-350.1	106,13



**SECCOPROF 40 P**

Condensatie ontstaat wanneer waterdamp in de lucht in contact komt met een koud oppervlak en er door de afkoeling waterdruppeltjes ontstaan. Het meest treffende voorbeeld zijn aangedampde ramen, maar ook muren, plafonds en woningtextiel blijven niet gespaard.

Als de condensatie zich kan ophopen is beschadiging, verkleuring of schimmelvorming haast niet te vermijden.

Een te hoge vochtigheidsgraad kan ook mensen ongemak bezorgen en recentelijk onderzoek heeft aangetoond dat vochtigheid kan leiden tot een hele reeks ziekteverschijnselen zoals astma, rhinitis en artritis.



**CONDENS**



**SCHIMMEL**

Met een efficiënt ontvochtigingsapparaat kan de vochtigheid in de lucht worden weggenomen of tot een aanvaardbaar peil worden teruggebracht.

De toestellen zijn uitgerust met een Full Tank Alert, transparant reservoir en een display voor temperatuur en relatieve vochtigheid.

## Technische kenmerken

Type	SECCOPROF 40 P
BC-nr.	A0031031
Vermogen in W	650/750
Ontvochtiging in l/24u	40
Luchtdebiet (max.) in m <sup>3</sup> /u	240
HxBxD in mm	635x312x453
Nettogewicht in kg	27,2
Adviesprijs (excl. BTW) in €	940,37





**B250**

## B250

### In een oogopslag

- Volledig elektronische sturing.
- Geen installatie, stekkerklaar en mobiel instelbaar (wieltjes) of staand.
- Overzichtelijk bedieningspaneel met aanduiding van ingestelde en werkelijke waarden van de relatieve vochtigheid, waterpeil en ventilatorstand.
- Spaarzame, stille werking met weinig stroomverbruik.
- Luchtreiniging via aparte filter in het aanzuigbereik.
- Tweetrapsventilator met automatische functie.
- Hoge verdamping door het grote filteroppervlak (3 m<sup>2</sup>).
- Gebruik van leidingwater en groot waterreservoir (25 l).
- Geen kalkafgifte op voorwerpen.

### Standaard uitrusting

- Mobiele luchtbevochtiger en -reiniger met elektronische sturing door vochtigheidssensor, waterpeilaanduiding, tweetrapsventilator en automatische functie.
- Bij B300 heeft u een externe relatieve vochtigheidssensor en UV-filter.

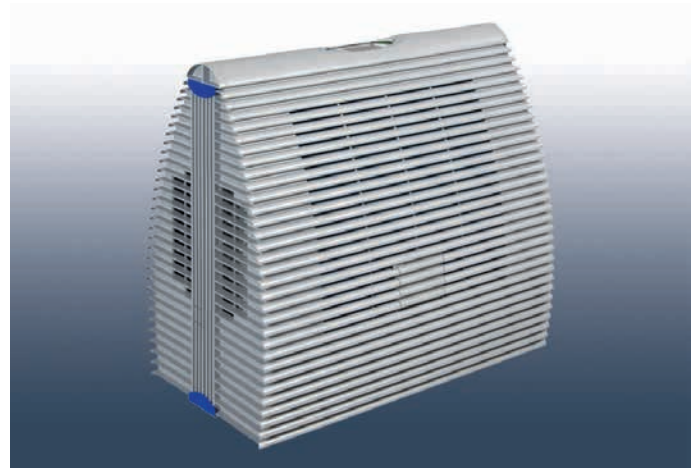

**B300**

## B300

### Meerprijs

- Automatische watertoevoer.
- Waterbewaker.
- Zekerheidsdrukslang.
- Opvangbak.

### Technische kenmerken

Type	B250	B300
BC-nr.	A0005410	A0005411
Vermogen in W	50	max. 58
Netaansluiting V/Ph/Hz	230/1/50	230/1/50
Oppervlakte verdampfilter in m <sup>2</sup>	-	3
Rotatie element	ja	nee
Luchtdebiet in m <sup>3</sup> /u	300-500	600
Watervoorraad in l	25	25
Verdampingsvermogen l/u (bij 23°C en 45% r.F.)	1,2	1,4
Grootte van de ruimte in m <sup>3</sup>	ca. 500	ca. 600
Geluid in dB(A) (elk volgens ventilatorstand)	34-40	34-40
HxBxD in cm	60x67x30	74x71x41
Gewicht in kg (leeg)	20	21
Adviesprijs (excl. BTW) in €	1280,44	2166,35



**GX**

### GX reeks

GX9 en GX12 (raam)ventilatoren zijn uitgegroeid tot een klassieker voor professioneel gebruik in bars, restaurants, keukens,... Geschikt voor enkele en dubbele beglazing, met een dikte tot 25 mm. Aan de buitenzijde is een vlak rooster voorzien dat beschermt tegen de regen. De ventilatoren zijn omkeerbaar en zorgen voor een constant debiet, zelfs bij stormweer. Indien de ventilator niet draait, zorgt de sluitbare rooster dat er geen ongewenste tocht binnenkomt.



**WX**

### WX reeks

De WX ventilatoren worden ingebouwd in de muur en zijn geschikt voor commercieel gebruik in horecazaken, kantoren en keukens.

### WX6

- Stijlvolle witte uitvoering, passend in elk interieur.
- Geschikt voor extractie.
- Ingebouwde gemotoriseerde geluidsarme klep.

### WX9 en WX12

- Uitgerust met een ultradun glanzend front met integraal rooster.
- Deze ventilatoren zijn omkeerbaar, geschikt voor pulsie en extractie.
- Ingebouwde gemotoriseerde geluidsarme klep.

### Technische kenmerken

Type	BC-nr.	Vermogen in W	Luchtdebiet in m <sup>3</sup> /u	Beschermingsgraad	H in mm	B in mm	D * in mm	Adviesprijs (excl. BTW) in €
<b>GX reeks</b>								
GX 9	A0003552	41	728	IP X4	312	294	117	381,95
GX 12	A0003553	85	1614	IP X4	408	380	161	451,81
<b>WX reeks</b>								
WX6T	A0004269	34	246	IP X4	321	290	119	276,89
WX9	A0005352	41	783/663 extract 477/137 intake	IP X4	433	409	120	433,75
WX12	A0005310	85	1715/1162 extract 969/815 intake	IP X4	476	473	167	503,61

\* Dikte muur tussen 275 en 375 mm.

### Opties

Type	BC-nr.	Omschrijving	Adviesprijs (excl. BTW) in €
DT20B	A0003982	Nalooptimer voor GX9, DX200. Tot 20 min. Opbouw of inbouw. 100x86x45	54,30
XRH	A0003983	Hygrostaat voor GX9, GX12, DX200, DX400. 160x86x45	117,22
XPIRA	A0008709	Bewegingsdetector met timer voor GX9, GX12, DX200, DX400. 86x86	121,92
FR22/30	A0005412	Snelheidsregelaar voor GX9, GX12. 2 snelheden. Afvoer/toevoer. 210x86x41	118,92
EC6H	A0004240	Snelheidsregelaar voor GX9, GX12. Geen mix. Meerdere snelheden. Afvoer/toevoer. 160x86x45	124,13



**CONTOUR (vierkant)**



**CONTOUR (rond)**



**SSWKWR**



**SSWKWS**

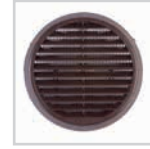

**SSWKBR**



**SSWKBS**

Simply Silent™. Onze stilste badkamerventilatoren. Feit. Maar, badkamerventilatoren horen niet enkel stil te zijn. De wet schrijft voor dat moderne badkamerventilatoren luchtcomfort en -kwaliteit moeten verbeteren in badkamers, douches, toiletten en vestiaires.

### Simply Silent™ Contour (100 mm)

Stijlvol en glad : onze tweesnelheids-aanzuigventilatoren voor periodieke ventilatie.

Monteer een doorlooptimer die volledig ingesteld kan worden (met een nalooptdraaitijd), of kies een trekkoord om de eenheid manueel te activeren. De timer kan ook gecombineerd worden met een hygrostaat om de vochtigheid automatisch te regelen.

Met zo veel mogelijkheden is de Simply Silent™ Contour geschikt voor vele toepassingen.

- Rond en vierkant afwerk kader meegeleverd.
- Afneembaar designpaneel met kliksysteem, geen schroeven.
- Voor muur- of plafondmontage.
- Diameter buis : 100 mm.

### Technische kenmerken

Type	BC-nr.	Design	Aantal snelheden	Debiet in m³/u	Vermogen in W	Geluidsniveau in dBA (3m)	Beschermingsgraad	Extra functies	Adviesprijs (excl. BTW) in €
<b>Simply Silent™ Contour</b>									
C4SR	A0029638	vierkant en rond	2	54/76	6,7/7,7	16/29	IPX4		76,60
C4PSR	A0027935	vierkant en rond	2	54/76	6,3/7	16/29	IPX4	Trekkoord	89,12
C4HTSR	A0027936	vierkant en rond	2	54/76	6,3/7	16/29	IPX4	Hygrostaat + timer	98,03
C4TSR	A0028270	vierkant en rond	2	54/76	6,3/7	16/29	IPX4	Timer	80,98

### Opties

Type	BC-nr.	Omschrijving	Adviesprijs (excl. BTW) in €
SSWKWR	A0008842	Muurset rond model wandbuis met buitenrooster in witte kleur	38,88
SSWKWS	A0008843	Muurset vierkant model wandbuis met buitenrooster in witte kleur	39,42
SSWKBR	A0008844	Muurset rond model wandbuis met buitenrooster in bruine kleur	36,42
SSWKBS	A0008845	Muurset vierkant model wandbuis met buitenrooster in bruine kleur	32,33



**CONTOUR CV (vierkant)**



**CONTOUR CV (rond)**



**SSWKWR**



**SSWKWS**

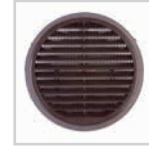

**SSWKBR**



**SSWKBS**

### Simply Silent™ Contour CV (100 mm)

Intelligent en intuïtief : de ventilatoren voor constante ventilatie combineren alle voordelen van de Simply Silent™ Contour met Adaptiflow Sensing. Deze technologie detecteert veranderingen in de luchtstroom en past het toerental aan om het aangezogen luchtvolume constant te houden. Intelligent Adaptiflow Sensing werkt samen met de actieve hygrostaat van het product.

- Keuze tussen 2 werkstanden, te bepalen bij installatie : elke werkstand heeft 3 zelfregelende debieten die variëren in functie van het vochtgehalte.
- Rond en vierkant afwerk kader meegeleverd.
- Ook verkrijgbaar in laagspanning, LVCV versie, transfo meegeleverd.
- Afneembaar designpaneel met kliksysteem, geen schroeven.
- Voor muur- of plafondmontage.
- Diameter buis : 100 mm.

### Technische kenmerken

Type	BC-nr.	Design	Aantal snelheden	Debiet in m³/u	Vermogen in W	Geluidsniveau in dBA (3m)	Beschermingsgraad	Extra functies	Adviesprijs (excl. BTW) in €
<b>Simply Silent™ Contour CV</b>									
LVCV4SR	A0028033	vierkant en rond	2	29/47/65	1,9/2,3/2,9	18,9/22,9/28,1	IPX5	Externe transformator 12V	169,27
CV4SR	A0028740	vierkant en rond	2	29/47/65	1,9/2,3/2,9	18,9/22,9/28,1	IPX4		150,81
CV4R	A0009695	rond	2	18/29/65	1,6/1,9/2,9	15,1/18,9/28,1	IPX4		119,79

### Opties

Type	BC-nr.	Omschrijving	Adviesprijs (excl. BTW) in €
SSWKWR	A0008842	Muurset rond model wandbuis met buitenrooster in witte kleur	38,88
SSWKWS	A0008843	Muurset vierkant model wandbuis met buitenrooster in witte kleur	39,42
SSWKBR	A0008844	Muurset rond model wandbuis met buitenrooster in bruine kleur	36,42
SSWKBS	A0008845	Muurset vierkant model wandbuis met buitenrooster in bruine kleur	32,33

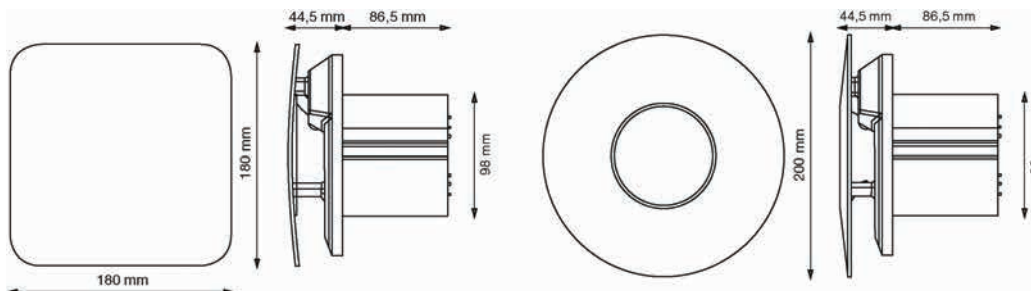

**VIERKANT**

**ROND**



**DX100 (vierkant)**



**DX100 (rond)**



**Muurdoorvoerset omvat**

Klassiek en toch cool : onze tweesnelheids-aanzuigventilatoren met rooster voor periodieke ventilatie.

Deze ventilatoren hebben veel van de voordelen van de Simply Silent™ Contour, maar zitten in een traditioneler jasje.

Monteer een doorlooptimer die volledig ingesteld kan worden (met naloopdraaitijd), of kies een trekkoord om de eenheid manueel te activeren. De timer kan ook gecombineerd worden met een hygrostaat om de vochtigheid automatisch te regelen.

Of kies voor de bewegingsdetector via infrarood, die de ventilator automatisch inschakelt bij beweging in de ruimte.

Met zoveel mogelijkheden is de Simply Silent™ DX100 geschikt voor vele toepassingen.

- Keuze uit rond of vierkant model.
- Voor muur- of plafondmontage.
- Diameter buis : 100 mm.

### Technische kenmerken

Type	BC-nr.	Design	Debiet in m <sup>3</sup> /u	Vermogen in W	Geluidsniveau in dBA (3m)	Beschermingsgraad	Extra functies	Adviesprijs (excl. BTW) in €
<b>Met set wandbuis en buitenrooster</b>								
DX100S	A0009825	vierkant	54/76	6,7/7,7	22/34	IPX4		81,63
DX100TS	A0009826	vierkant	54/76	6,7/7,7	22/34	IPX4	Timer	85,87
DX100PS	A0009827	vierkant	54/76	6,7/7,7	22/34	IPX4	Trekkoord	93,83
DX100HTS	A0009828	vierkant	54/76	6,7/7,7	22/34	IPX4	Hygrostaat + timer	104,69
DX100HPTS	A0009829	vierkant	54/76	6,7/7,7	22/34	IPX4	Hygrostaat + timer + trekkoord	112,58
DX100R	A0009831	rond	54/76	6,7/7,7	22/34	IPX4		87,75
DX100TR	A0009832	rond	54/76	6,7/7,7	22/34	IPX4	Timer	92,38
DX100PR	A0009833	rond	54/76	6,7/7,7	22/34	IPX4	Trekkoord	96,07
DX100HTR	A0009834	rond	54/76	6,7/7,7	22/34	IPX4	Hygrostaat + timer	110,30
ODX100HPTR	A0009835	rond	54/76	6,7/7,7	22/34	IPX4	Hygrostaat + timer + trekkoord	123,30
DX100PIRR	A0009836	rond	54/76	6,7/7,7	22/34	IPX4	Infraroodsensor beweging	145,92
<b>Zonder set wandbuis en buitenrooster</b>								
DX100BS	A0009837	vierkant	54/76	6,7/7,7	22/34	IPX4		71,17
DX100BTS	A0009838	vierkant	54/76	6,7/7,7	22/34	IPX4	Timer	75,40
DX100BPS	A0009839	vierkant	54/76	6,7/7,7	22/34	IPX4	Trekkoord	80,04
DX100BHPTS	A0009841	vierkant	54/76	6,7/7,7	22/34	IPX4	Hygrostaat + timer + trekkoord	128,04
DX100BR	A0009842	rond	54/76	6,7/7,7	22/34	IPX4		48,73
DX100BPR	A0009843	rond	54/76	6,7/7,7	22/34	IPX4	Trekkoord	85,32
DX100BHTR	A0009844	rond	54/76	6,7/7,7	22/34	IPX4	Hygrostaat + timer	75,98
DX100BHPTR	A0009845	rond	54/76	6,7/7,7	22/34	IPX4	Hygrostaat + timer + trekkoord	76,49





**LV100 (vierkant)**



**LV100 (rond)**



**Muurdoorvoerset omvat**

De Simply Silent™ LV100 (laagvoltage-model) is specifiek ontworpen voor een veilige montage in of boven de plaats waar het meeste vocht komt. Deze modellen zijn identiek aan de Simply Silent™ DX100, maar zijn extra uitgerust met een 12V SELV transformator die zich buiten het bereik van de douchende of badende personen bevindt.

Monteer een doorlooptimer die volledig ingesteld kan worden (met naloopdraaitijd), of kies een trekkoord om de eenheid manueel te activeren. De timer kan ook gecombineerd worden met een hygrostaat om de vochtigheid automatisch te regelen. Of kies voor de bewegingsdetector via infrarood, die de ventilator automatisch inschakelt bij beweging in de ruimte.

Met zoveel mogelijkheden is de Simply Silent™ LV100 geschikt voor vele toepassingen.

- Keuze uit rond of vierkant model.
- Voor muur- of plafondmontage.
- Diameter buis : 100 mm.

### Technische kenmerken

Type	BC-nr.	Design	Debiet in m³/u	Vermogen in W	Geluidsniveau in dBA (3m)	Beschermingsgraad	Extra functies	Adviesprijs (excl. BTW) in €
<b>Low Volt met set wandbuis en buitenrooster, inclusief transfo 12 V</b>								
LV100S	A0009846	vierkant	54/76	7,4/8,4	22/34	IPX4		144,00
LV100TS	A0009847	vierkant	54/76	7,4/8,4	22/34	IPX4	Timer	164,17
LV100PS	A0009848	vierkant	54/76	7,4/8,4	22/34	IPX4	Trekkoord	148,71
LV100HTS	A0009849	vierkant	54/76	7,4/8,4	22/34	IPX4	Hygrostaat + timer	158,23
LV100HPTS	A0009850	vierkant	54/76	7,4/8,4	22/34	IPX4	Hygrostaat + timer + trekkoord	175,35
LV100PIRS	A0009851	vierkant	54/76	7,4/8,4	22/34	IPX4	Infraroodsensor beweging	195,81
LV100R	A0009852	rond	54/76	7,4/8,4	22/34	IPX4		90,57
LV100PR	A0009853	rond	54/76	7,4/8,4	22/34	IPX4	Trekkoord	100,93
LV100HPTR	A0009854	rond	54/76	7,4/8,4	22/34	IPX4	Hygrostaat + timer + trekkoord	129,02

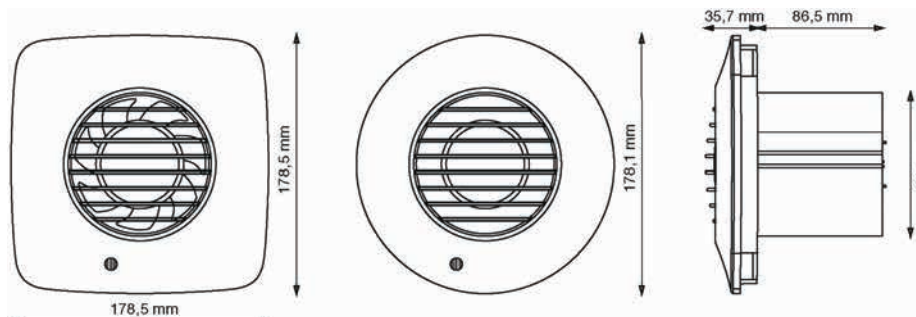

**VIERKANT**

**ROND**

# ACCUMULATIEVERWARMING

## *Handig en verstandig*

*De energietransitie vordert snel.* Nu al wordt meer stroom opgewekt met hernieuwbare energie dan met alle bruinkool- en steenkoolcentrales samen.

Dankzij groene stroom worden elektronisch gestuurde warmteaccumulators opnieuw een ecologisch haalbaar alternatief voor fossiele brandstoffen.



Dimplex



Modern, aantrekkelijk design dat bij alle interieurstijlen past.

1. **Steenkern** van natuurlijk feoliet voor de opslag van warmte

2. **Verwarmingselementen**

3. De **Microtherm-isolatie** zorgt voor een uitstekende warmte-isolatie

4. Geïntegreerde **kamertemperatuur- en laadregeling**

5. Het **ventilatioerooster** zorgt voor een aangename, zachte warmteverdeling

6. De uitstekende **uitwendige harde isolatie** van vermiculiet, een natuurlijk materiaal, garandeert een hoog warmte behoudend vermogen

7. **Ventilator** voor een stille warmteafgifte volgens behoefte

8. **Netaansluitklemmen**

De **warmteaccumulator Quantum VFE** is de verwarming van morgen. Al van bij de productie besteedt DIMPLEX aandacht aan duurzaamheid. Zo wordt overwegend gebruik gemaakt van natuurlijke grondstoffen, zoals feoliet. Bovendien is de accumulator dankzij de geïntegreerde elektronica voorbereid op het verwarmen met hernieuwbare stroom in de toekomst.

#### Verstandig gebruik van groene stroom

Dankzij de ontwikkelingen in het kader van de energietransitie wordt steeds meer stroom opgewekt uit hernieuwbare energiebronnen. Deze groei vereist echter ook een steeds grotere opslagcapaciteit.

De slimme eigenschappen van de DIMPLEX Quantum VFE staan garant voor efficiëntie en kostenbesparing. De warmteaccumulator is klaar voor het slimme net (Smart Grid Ready) en is hierdoor ook klaar om gebruik te maken van de lastafhankelijke tarieven die energiebedrijven in de toekomst gaan toepassen. Dit bespaart kosten, zorgt voor een betere stroombenutting en maakt van de accumulator een veelzijdig talent bij de energietransitie.





**VFE**

### VFE-reeks

- Geschikt voor gebruik met het toekomstige Smart Grid met flexibel oplaadmodel.
- Volledig uitgeruste spaarkachel voor huishoudelijke en commerciële ruimtes op het stille-uren tarief.
- Geïntegreerde klokthermostaat met weekprogramma.
- Geïntegreerde automatische oplaadautomaat.
- Manuele oplaadregeling mogelijk.
- Voorgeïnstalleerde verwarmingsweerstand (8u oplading).
- Geschikt voor gebruik met ED (230 V) en DC stuursignalen van bestaande oplaadregelingen.
- Eenvoudige integratie in bestaande installaties met spaarkachels.
- Gemakkelijk te bedienen basisfuncties in een eenvoudig menu.
- Verschillende menu-niveaus voor alle noodzakelijke regelingen.
- Grafisch display met automatische schermuitschakeling en touchscreen.



**VFE Display**

- Afwerking in witte lak (RAL 9016) 'verkeerswit', grille in geanodiseerd aluminium.
- Een volledig gamma VFE 20/30/40/50/60/70 met vermogens van 2/3/4/5/6/7 kW.
- Dezelfde basismaten en bevestigingspunten als de oudere VFR, VFMi spaarkachels.

### Eigenschappen

- Geïntegreerde klokthermostaat met 7-dagen programma.
- Grafisch display met touchscreen.
- Kinderslot.
- Manuele oplaadregeling.
- Bluetooth software update.
- Geïntegreerde automatische oplaadautomaat of mogelijkheid om een externe oplaadautomaat te gebruiken.
- Open-raam detectie.
- Boost-functie.
- Vooraf geïnstalleerde verwarmingselementen, 8u oplading.

### Technische kenmerken

Type	BC-nr.	Spanning in V	Vermogen in W	H in mm	B in mm	D in mm	Gewicht in kg	Adviesprijs (excl. BTW) in €
<b>VFE-reeks</b>								
VFE 20 K	A0028044	230	2000	672	626	250	127	1014,31
VFE 30 K	A0028045	230	3000	672	776	250	180	1171,26
VFE 40 K	A0028046	230	4000	672	926	250	230	1432,24
VFE 50 K	A0028047	230	5000	672	1076	250	281	1627,61
VFE 60 K	A0028048	230	6000	672	1226	250	331	1801,87
VFE 70 K	A0028049	230	7000	672	1376	250	383	2049,84



## ZHE

### ZHE dagelement

Dit laat toe de ruimte direct te verwarmen in periodes waarin het accumulatiegedeelte afgesloten is (bv. in de zomer- of dagperiode).

ZHE 050 E	500 W
ZHE 070 E	700 W
ZHE 110 E	1100 W
ZHE 150 E	1500 W

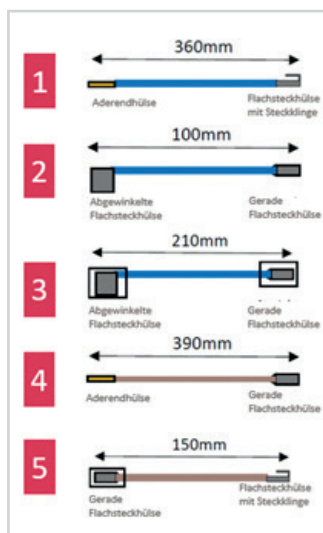

## VFE ext. Boost Control

### VFE ext. Boost Control

Ombouwkit bij gebruik van een dagelement EN externe kamerthermostaat.

Set van 5 kabels.

## Toebehoren

Type	BC-nr.	Geschikt voor	Adviesprijs (excl. BTW) in €
<b>Dagelementen</b>			
ZHE 050E	A0030125	VFE 20 K	86,18
ZHE 070E	A0030126	VFE 30 K tot VFE 70 K	66,47
ZHE 110E	A0030127	VFE 40 K tot VFE 70 K	86,40
ZHE 150E	A0030128	VFE 50 K tot VFE 70 K	89,91
<b>Ombouwkit</b>			
VFE ext. Boost Control	A0034619		31,52



**XLE**

### XLE-reeks

Dimplex heeft met de nieuwe XLE-reeks drie nieuwe ondiepe design accumulatiekachels uitgebracht met een hoge energie-efficiëntie, die voldoen aan de nieuwste efficiëntienorm voor lokale ruimteverwarmingstoestellen.

De Dimplex XLE-kachels verhogen de lat voor conventionele opslagverwarmers en bieden een dynamische opslagcapaciteit die automatisch wordt aangepast aan de behoeften van de gebruiker. Hierdoor is geen oplaadautomaat en buitenvoeler meer nodig.

Ze kunnen energie besparen door de opslag van energie buiten het piekbereik slim te berekenen en gebruikers gedurende de dag meer controle over de output te geven.



**XLE Display**



**XLE Bovenaanzicht**

Alle modellen beschikken over een geïntegreerde digitale controller met nauwkeurige elektronische thermostaat voor weekprogrammatie, tijd- en temperatuurregeling, en dit samen met een stille ventilator-ondersteunde warmteafgifte.

De XLE-reeks is het beste voorbeeld van een geavanceerd, intelligent en stijlvol herontwerp van onze conventionele accumulatiekachels met toegevoegde functies zoals 'Open Raam Detectie' en 'Adaptive Start', die de efficiëntie zullen verbeteren, de controle verbeteren en de verbruikskosten voor gebruikers verlagen.

Het toestel is voorzien zowel voor vloer- als muurmontage, dankzij de muurbeugel.

### Technische kenmerken

Type	BC-nr.	Spanning in V	Accumulatie-vermogen in W	Verwarmings-vermogen in W	Boost-vermogen in W	Geluids-niveau in dB(A)	Beschermings-graad	H * in mm	B in mm	D in mm	Gewicht ** in kg	Adviesprijs (excl. BTW) in €
<b>XLE</b>												
XLE100	A0017136	240 mono	2200	1000	740	32	IPX4	750	826	180	115	1271,81
XLE125	A0017137	240 mono	2700	1250	920	30	IPX4	750	948	180	142	1383,26
XLE150	A0017138	240 mono	3300	1500	1100	31	IPX4	750	1070	180	165	1502,44

\* Inclusief poten.  
\*\* Inclusief stenen.

**UNICOMP 557**

**UNICOMP 561.1**

**1983-ULR**
**Oplaadregeling voor accumulatieverwarming**

De goede werking van accumulatieverwarming is in hoge mate afhankelijk van de oplading. Daarom opteerde DIMPLEX voor de **UNICOMP-oplaadautomaat**. Deze volautomatische minicomputers regelen de oplading in functie van de buitentemperatuur, met een oplading verschoven naar de morgenduren en rekening houdend met de restwarmte. Vanaf een geïnstalleerd vermogen van 12 kW of meer, eist de elektriciteitsverdeler een automatische oplaadregeling.

Alle regelapparatuur wordt geleverd met een volledige technische beschrijving en een duidelijke gebruiksaanwijzing.

**Centrale stuurseenheid UNICOMP 557**

Elektronische sturing voor accumulatiekachels met thermomechanische regeling. De UNICOMP 557 heeft een eenvoudige visuele controle en automatische foutdetectie. Geschikt voor maximum 10 toestellen. Talloze mogelijkheden waaronder dynamische kachels, convectiespaarkachels en accumulatievloerverwarming.

**Groepenversterker UNICOMP 561.1**

Bij uitgebreide installaties kunnen versterkers gebruikt worden.

**Elektronische zone-controleregelaar voor vloerverwarming 1983-ULR**

Zoneregeling voor elektrische accumulatievloerverwarming met voelerthermostaat voor max. 3 verschillende zones.

De ULR-reeks oplaadregelaar werkt samen met de centrale oplaadregeling UNICOMP 557 en de vloervoeler 994.

De oplading wordt bepaald door de volgende factoren : buitentemperatuurverloop, restwarmte en oplaadprofiel.

Per temperatuurzone dient een vloervoeler type 994 voorzien te worden (is in optie).

**Technische kenmerken**

Type	BC-nr.	Beschermingsgraad	H in mm	B in mm	D in mm	Adviesprijs (excl. BTW) in €
UNICOMP 557	A0000497	IP 20	107	90	60,8	359,64
UNICOMP 561.1	A0000494	IP 20	83	90	60,8	168,80
1983-ULR	A0073621	IP 20				1300,15
Voeler 994	A0000500					34,34

**Oplaadautomaat UNICOMP 557**

Instellingen waardes : standaard, zelf in te stellen.

	Klassiek
Code	000
EDS	80
ABS	0
SWT	85
E2S	15
E1	-10
E2	+20
E3	7
E4	20
LZ	Looptijd : in te stellen op werkelijke tijd + 2 uur vb. 15u20 15+2=17
Uitlezing : varieert (niet zelf in te stellen)	
AT	Buitemtemperatuur
LG	Ladingspercentage bij die buitemtemperatuur





3521



3585



6181



RTR-E7712



RAM 784 Z



RAM 831 TOP2



ETR 060 N

Een thermostaat staat in voor de regeling en het constant houden van de ingestelde temperatuur in een lokaal.

De plaats van opstelling in de kamer is belangrijk. Plaats een thermostaat altijd op een binnenmuur, op een hoogte van ± 150 cm en bij voorkeur op de muur die tegenover het verwarmingstoestel staat. Houd voldoende afstand van een venster en vermijd beïnvloeding door zonneschijn. Een thermostaat kan niet nauwkeurig werken achter een deur, een kast of een gordijn.

## Technische kenmerken

Type	3521	3585	6181	RTR-E7712	RAM 784 Z	RAM 831 TOP2	ETR 060 N
BC-nr.	A0000479	A0000480	A0000481	A0000484	A0000482	A0001911	A0000774
Spanning in V	230	230	230	230	230	230	230
Schakelbare stroom in A	16	16	10	10	6	6	5-10
Instelbereik	5 tot 30°C	5 tot 30°C	5 tot 30°C	5 tot 30°C	6 tot 26°C	10 tot 30°C	0 tot 60°C
Hoofdschakelaar	nee	nee	ja	ja	nee	nee	nee
Schakelaar dagelement	nee	ja	ja	ja	ja	nee	nee
Vergrendelbare instelling	nee	nee	ja	ja	nee	ja	nee
Mechanisch/elektronisch	mechanisch	mechanisch	mechanisch	elektronisch		elektronisch	elektronisch
Klokthermostaat	nee	nee	nee	nee	analoog	digitaal	nee
Beschermingsgraad	IP30	IP30	IP30	IP30	IP30	IP20	IPX0
HxBxD in mm	74x74x25	74x74x25	74x74x25	74x127x28	84x150x32	98x145x32	86x36x60
Extra					batterij	batterij	
Adviesprijs (excl. BTW) in €	46,41	56,43	82,13	161,73	417,74	283,72	128,39

# Vloerverwarming



## *De ultieme comfortgrens*

Vloerverwarming is warmtestraling op een zeer lage temperatuur. De verwarmingskabels zijn vervaardigd uit een chroomnikkellegering, afgeschermd door een polyamidelaag. Ze zijn nagenoeg onverslijtbaar en dat moet ook, want ze worden in de vloer ingegoten.

Voor elke toepassing het juiste systeem!

Thermo Comfort levert drie verschillende vloerverwarmingssystemen :

- Een systeem waarbij de matten in de chape worden gelegd.
- Een systeem waarbij de matten onder de chape liggen.
- Directe vloerverwarmingsmatten voor plaatsing in de egalisielaag direct onder de tegel. Deze vorm van vloerverwarming kan in bestaande gebouwen gelegd worden.

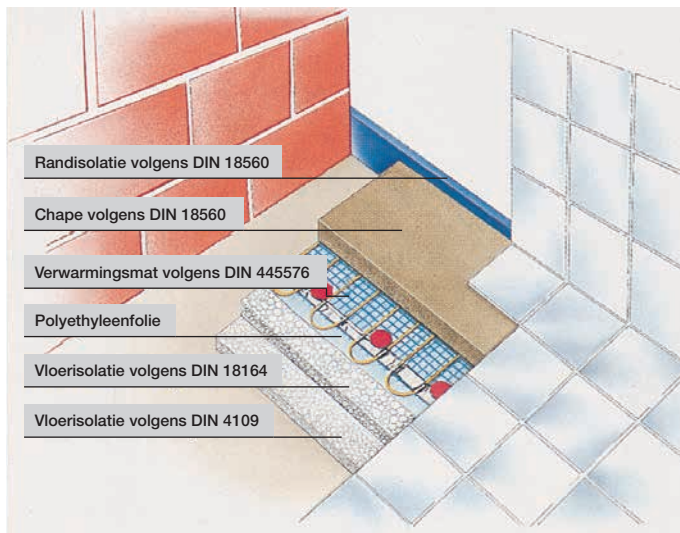

## Voor droge en vochtige ruimtes

### Devi vloerverwarmingsmatten type DTCE

Uitvoering met veiligheidsomvlechting (plaatsing in of onder de chape).

- Als accumulatie-, directe of randzoneverwarming inzetbaar.
- Eenvoudige tijdelijke bevestiging met PVC-noppen.
- Twin conductor mat, dikte 7,5 mm + aarding via veiligheidsomvlechting.
- Koudeind per mat : 6 m.

### Toebehoren

- Extra koudeindgeleider, verbindingstukken voor dito, bevestigingsnoppen (per 40 stuks).
- Centrale stuurseenheid UNICOMP 557.
- Elektronische zoneregelaar UNICOMP 547.2.

### Technische kenmerken

Type	BC-nr.	Vermogen in W	Lengte in m	Oppervlakte in m <sup>2</sup>	Adviesprijs (excl. BTW) in €
<b>DEVIMAT® 100 W/m<sup>2</sup></b>					
DTCE-100/235	A0007200	235	0,75x3,20	2,40	151,32
DTCE-100/350	A0007201	350	0,75x4,80	3,60	193,45
DTCE-100/465	A0007202	465	0,75x6,40	4,80	228,72
DTCE-100/580	A0007203	580	0,75x8,00	6,00	295,78
DTCE-100/840	A0007204	840	0,75x11,40	8,55	397,10
DTCE-100/1120	A0007205	1120	0,75x14,00	10,50	521,03
DTCE-100/1200	A0007206	1200	0,75x16,00	12,00	600,75
<b>DEVIMAT® 150 W/m<sup>2</sup></b>					
DTCE-150/290	A0007207	290	0,75x2,60	1,95	150,15
DTCE-150/440	A0007208	440	0,75x3,80	2,85	186,59
DTCE-150/575	A0007209	575	0,75x5,20	3,90	218,52
DTCE-150/720	A0007210	720	0,75x6,40	4,80	285,56
DTCE-150/1040	A0007211	1040	0,75x9,20	6,90	366,33
DTCE-150/1450	A0007212	1450	0,75x13,20	9,90	481,34
DTCE-150/1730	A0007213	1730	0,75x15,80	11,85	582,53

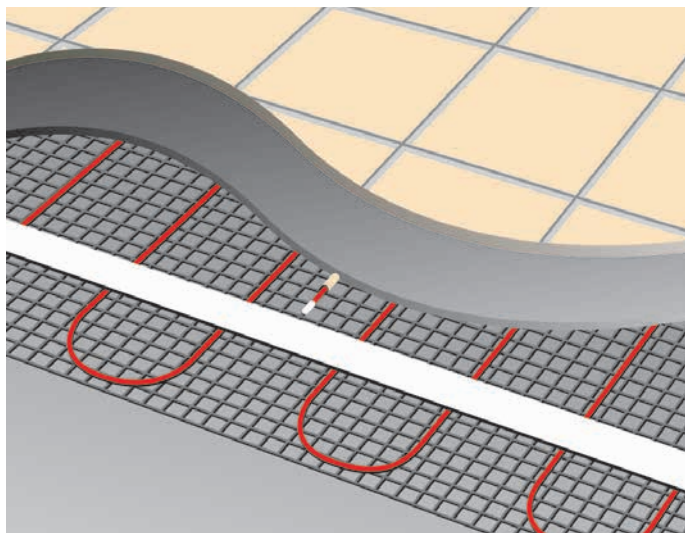

## Verwarmingsmatten met veiligheidsomvlechting voor plaatsing op de chape in de egalisatielaag reeks DEVIheat™

- De oplossing om in een bestaande situatie toch vloerverwarming toe te passen.
- Enkel als directe vloerverwarming bruikbaar.
- Single conductor mat.
- Door de veiligheidsomvlechting ook bruikbaar in combinatie met een 30 mA verliesstromschakelaar.
- Minimum dikte van de egalisatielaag 7 mm.
- Bevestiging met PVC noppen.
- Koudeind : lengte 4 m aan ieder uiteinde.
- De vloerbedekking kan met temperatuurbestendige lijm direct op de egalisatielaag aangebracht worden.

- De sturing dient te gebeuren met een voelthermostaat waarvan de sensor in de draaiopening van de deur wordt aangebracht.

### Toebehoren

- Thermostaat™ 132.
- Thermostaat DEVIreg™ Touch.
- Extra koudeindgeleider, verbindingstukken voor dito, bevestigingsnoppen (per 40 stuks).

### Technische kenmerken

Type	BC-nr.	Vermogen in W	BxL in m	Oppervlakte in m <sup>2</sup>	Adviesprijs (excl. BTW) in €
Met veiligheidsomvlechting, dunmatten, vermogen 150 W/m <sup>2</sup>					
DEVIHEAT 150S/75W	A0001260	75	0,5x1	0,50	104,50
DEVIHEAT 150S/150W	A0001261	150	0,5x2	1,00	112,76
DEVIHEAT 150S/225W	A0001262	225	0,5x3	1,50	138,79
DEVIHEAT 150S/300W	A0001263	300	0,5x4	2,00	151,32
DEVIHEAT 150S/375W	A0001264	375	0,5x5	2,50	159,33
DEVIHEAT 150S/450W	A0001265	450	0,5x6	3,00	171,85
DEVIHEAT 150S/525W	A0001266	525	0,5x7	3,50	191,12
DEVIHEAT 150S/600W	A0001267	600	0,5x8	4,00	213,86
DEVIHEAT 150S/750W	A0001268	750	0,5x10	5,00	238,26
DEVIHEAT 150S/900W	A0001269	900	0,5x12	6,00	287,90
DEVIHEAT 150S/1050W	A0001270	1050	0,5x14	7,00	331,06
DEVIHEAT 150S/1200W	A0001271	1200	0,5x16	8,00	370,97
DEVIHEAT 150S/1350W	A0001272	1350	0,5x18	9,00	412,98
DEVIHEAT 150S/1500W	A0001273	1500	0,5x20	10,00	456,27

Aansluitspanning 1/N/PE ~ 230 V





## Regeling voor directe vloerverwarming

### DEVIreg™ 132

Elektronische thermostaat voor opbouwmontage **DEVIreg™ 132** combinatiethermostaat met NTC-vloervoeler 3,0 m lang en ingebouwde NTC-ruimtevoeler. Een nachtverlaging van 5°C kan worden geactiveerd via een externe schakelklok.

### DEVIreg™ Touch

Elektronische klokthermostaat met touchscreen, voor inbouwmontage in ø 55 mm DIN montage-doos.

- Touchscreen met klokprogramma.
- Compatibel met vele bestaande temperatuurvoelers.
- Regelbereik 5 - 35°C en/of 5 - 45°C.
- Vloer- en/of ruimtetemperatuurbewaking.

Geleverd met vloervoeler.

### Technische kenmerken

Type	DEVIreg™ 132	DEVIreg™ Touch
BC-nr.	A0001279	A0006329
Spanning in V	180-250	180-250
Schakelbare stroom	10 A	16 A
Beschermingsgraad	IP 30	IP 21
Omgevingstemperatuur	5-35°C	5-35°C
Adviesprijs (excl. BTW) in €	136,60	253,78

## Regeling voor accumulatie vloerverwarming

### Centrale stuureenheid UNICOMP 557

Elektronische sturing voor vloerverwarming. De UNICOMP 557 heeft een eenvoudige visuele controle en automatische foutdetectie.

### Elektronische zone-controleregelaar voor vloerverwarming 1983-ULR

Zoneregeling voor elektrische accumulatievloerverwarming met voelerthermostaat voor max. 3 verschillende zones. De ULR-reeks oplaadregelaar werkt samen met de centrale oplaadregeling UNICOMP 557 en de vloervoeler 994 (is in optie).

### Technische kenmerken

Type	UNICOMP 557	1983-ULR	Voeler 994
BC-nr.	A0000497	A0073621	A0000500
Spanning in V	230	230	-
Vermogen in W	200	-	-
Klasse	II	II	-
Beschermingsgraad	IP 20	IP 20	-
HxBxD in mm	107x90x60,8	-	-
Adviesprijs (excl. BTW) in €	359,64	1300,16	34,35

## Montagemateriaal



- Set koudeind van 40 m met veiligheidsomvlechting en 10 verbindingstukken.

BC-nr.	A0001905
Adviesprijs (excl. BTW) in €	6,83



1 = beton  
2 = verwarmingsmat  
3 = drager



**Devireg™ 850**

De DTCE-matten met een specifiek vermogen van 300 W/m<sup>2</sup> zijn speciaal ontwikkeld voor het ijsvrij houden van opritten in beton of in een zandbedding onder bijvoorbeeld klinkers.

- Zij mogen niet toegepast worden onder asfalt.
- Het zijn twin-conductormatten met één dubbel koudeind van 10 m lengte.
- De aansluitspanning is 400 V mono.
- Opritverwarmingsmatten zijn enkel leverbaar op bestelling.
- Voor asfalt, gelieve ons te raadplegen.

Een paar **voorbeelden** van terreinen die absoluut ijs- en sneeuwvrij moeten zijn :

- Toegangswegen naar keldergarages, parkeerplaatsen, laadkaaien en magazijnen;
- Vluchtwegen/nooduitgangen van verkooppunten, ziekenhuizen en andere openbare gebouwen;

- Voetpaden, buitentrappen, platforms;
- Opritten en bruggen;
- In- en uitritten van straattunnels en carwash installatie;
- Toegang tot openbaar verkeer, zoals b.v. metrotrappen;
- Rails van schuifpoorten;
- Platte daken;
- Weegbruggen; enz.

### Sneeuw- en ijsmelder DEVireg™ 850

Digitale sneeuw- en ijsmeldinstallatie voor DIN-railsmontage, voor regeling van vrije-vlakverwarmingen in wegen, parkeerplaatsen, opritten, autowasstraten, buitentrappen.

- Spanning netgedeelte :  
- Primair : 230 V AC + 10% / -20%  
- Secundair : 18 V DC, 16 VA
- Schakelvermogen bij 230 V : 16 A.
- Sensorleiding : 15 m 4 x 1,0 mm<sup>2</sup>.

### Technische kenmerken

Type	BC-nr.	Vermogen in W	BxL in m	Oppervlakte in m <sup>2</sup>	Adviesprijs (excl. BTW) in €
<b>Breedte 50 cm. Vermogen 300 W/m<sup>2</sup></b>					
DTCE-300/288	A0026150	288	0,50x2,00	1,00	126,23
DTCE-300/520	A0003589	520	0,50x3,40	1,70	249,15
DTCE-300/1050	A0003575	1050	0,50x7,00	3,50	458,58
DTCE-300/1760	A0003590	1760	0,50x11,80	5,90	656,55
DTCE-300/2285	A0003591	2285	0,50x15,80	7,90	866,94
<b>Breedte 75 cm. Vermogen 300 W/m<sup>2</sup></b>					
DTCE-300/700	A0003592	700	0,75x3,20	2,20	307,14
DTCE-300/1050	A0003593	1050	0,75x4,80	3,30	446,06
DTCE-300/1750	A0003594	1750	0,75x8,00	5,60	675,81
DTCE-300/2630	A0003595	2630	0,75x11,00	7,70	887,49
DTCE-300/2890	A0003596	2890	0,75x13,00	9,10	1057,00
DTCE-300/3625	A0003597	3625	0,75x16,00	11,20	1243,61
DTCE-300/4270	A0003598	4270	0,75x19,40	13,50	1682,80
DTCE-300/5750	A0003599	5750	0,75x25,40	17,70	1951,20
DTCE-300/6300	A0003600	6300	0,75x28,20	19,70	2351,79
<b>Breedte 100 cm. Vermogen 300 W/m<sup>2</sup></b>					
DTCE-300/1770	A0003601	1770	1x6,00	6,00	696,33
DTCE-300/3675	A0003602	3675	1x12,00	12,00	1393,77
DTCE-300/4250	A0003603	4250	1x14,80	14,80	1520,14
DTCE-300/5840	A0003604	5840	1x19,00	19,00	1921,74

### Technische kenmerken DEVireg™ 850

Type	BC-nr.	Adviesprijs (excl. BTW) in €
DEVireg™ 850 + 1 sensor *	A0073020 + A0073022	756,95 + 668,25
DEVireg™ 850 + 2 sensoren *	A0073020 + A0073024	756,95 + 1227,15

\* Artikels afzonderlijk te bestellen.



Een uitgebreid assortiment verwarmingskabels voor uiteenlopende toepassingen.

### Eigenschappen

- Past zijn warmte-afgifte automatisch aan in functie van de temperatuur van de buis.
- Kan op elke willekeurige lengte afgesneden worden.
- Kan niet oververhitten, zelfs indien overlappend geplaatst.
- Eenvoudige installatie met een minimum aan toebehoren.

### Technische specificaties

De kern bestaat uit twee voedingsdraden met daartussen een zelfregelende koolstofemulsie. Deze is omgeven door soepele isolatie. Om de kabel ook op veilige wijze te kunnen plaatsen rond kunststof buizen is hierover een koperen veiligheidsomvlechting aangebracht. Het geheel is afgewerkt met een stevige thermoplastische mantel.

### Installatie en isolatie

De kabel dient met behulp van aluminium tape of Colson bandjes tegen de pijp aangebracht te worden. Het is niet noodzakelijk om de kabel rond de buis te draaien, enkel rond een kraan, afsluiter of watermeter kan best een extra lus gelegd worden. Aan het ene uiteinde wordt hij verbonden met de voedingskabel en aan het andere uiteinde moet hij zuiver afgewerkt worden.

Hiervoor mag enkel het voorgeschreven materiaal gebruikt worden. Dit is te verkrijgen onder de vorm van een set. Gezien het beperkte vermogen van de kabel moet het geheel van een afdoende thermische buisisolatie voorzien worden.

Omdat het vermogen van de kabel een vast gegeven is, dient u bij toenemende buisdiameter enkel de dikte van de isolatie aanpassen.

In de tabel is het benodigde vermogen af te lezen in functie van de buitentemperatuur en de dikte van de isolatie.

### Toebehoren

- Aansluitset bestaande uit begin- en einddichting + wartel.

BC-nr.	A0001525
Adviesprijs (excl. BTW) in €	30,61

### Technische kenmerken

Verwarmingskabel	BC-nr.	Toepassing	Vermogen in W	Afmetingen in mm	Leiding	Isolatie	Adviesprijs (excl. BTW) in €
Pipeheat DPH-10	A0001538	Pijpleidingen	10 W/m bij 0°C	5,3 x 7,3	2 1,5 mm <sup>2</sup>	Polyolefin UV	17,11
DEVipeeguard™ 10	A0026130	Pijpleidingen	12 W/m bij 0°C	6 x 12	2 1,5 mm <sup>2</sup>	Polyolefin UV	16,04
DEVipeeguard™ 25	A0001522	Pijpleidingen	30 W/m bij 0°C	6 x 12	2 1,5 mm <sup>2</sup>	Polyolefin UV	16,61
DEVhotwatt™ 55	A0001524	Warmwaterleiding	8 W/m bij 55°C	6 x 12	2 1,5 mm <sup>2</sup>	Polyolefin UV	17,66
Iceguard 18	A0001523	Dakgoten	18 W/m bij 0°C	6 x 12	2 1,5 mm <sup>2</sup>	Polyolefin UV	17,43

### Benodigd vermogen (Watt/meter) voor het beschermen van leidingen tegen bevriezen.

Isolatie dikte 0,035 W/m <sup>2</sup> K bij 10°C (mm)	Minimum omgevingstemperatuur in °C	Buitendiameter van de leiding (mm)											
		14	21	27	34	42	48	60	76	89	114	168	219
5	-15	9,0	12,4	15,3	18,8	22,6	25,6	31,4	38,9	45,7	56,8	84,0	111
9	-15	5,9	7,8	9,5	11,4	13,6	15,2	18,4	22,8	26,6	32,8	47,7	61,8
13	-15	4,6	6,6	7,2	8,5	10,0	11,2	13,5	16,4	18,9	23,6	33,3	42,9
19	-15	3,9	5,0	5,9	7,0	8,1	9,0	10,8	13,1	14,9	18,6	26,3	33,3
25	-15	3,3	4,1	4,7	5,5	6,3	7,0	8,2	9,9	11,2	13,7	19,3	24,4
30	-15	2,9	3,6	4,1	4,8	5,5	6,0	7,0	8,3	9,4	11,4	15,8	20,2



# DIRECTE VERWARMING EN BIJVERWARMING

## *Snel en soepel*

Directe verwarming is bijzonder aangewezen voor vertrekken die weinig en onregelmatig gebruikt worden. U kan er ook de temperatuur **zeer nauwkeurig** en **uiterst soepel** mee regelen in kamers waar de basistemperatuur door vloerverwarming wordt geleverd.

De voordelen van directe verwarming zijn legio. Gezien de zeer eenvoudige, decentrale aansluiting is directe verwarming, d.m.v. **convectoren**, **blazers of stralingspanelen** een **prijsgunstig** en **comfortabel** alternatief.





## DXE

De DXE convector van Dimplex heeft het allemaal, en dat tegen een interessante prijs.

### Vermogens

Beschikbaar tot 3000 W.

### Controle

De DXE is uitgerust met een nauwkeurige elektronische thermostaat met display. Hiermee kan een zevendaagse programmering gebeuren. Energiebesparende technologieën zoals 'Adaptive Start' standaard inbegrepen.

Toestel is voorzien van een batterijreserve.

## Thermostaat van de DX...E

### Constructie

Duurzame behuizing van epoxy-polyester gepoedercoat staal met uitgestanst rooster voor een optimale luchtcirculatie.

### Kleur

Verkeerswit (RAL 9016).

### Technische kenmerken

Type	BC-nr.	Spanning in V	Vermogen in W	Beschermingsgraad	H in mm	B in mm	D in mm	Gewicht in kg	Adviesprijs (excl. BTW) in €
DX512E	A0074834	230	1200	IP20	383	585	123	3,8	118,55
DX520E	A0074831	230	2000	IP20	383	585	123	3,8	118,55
DX530E	A0074832	230	3000	IP20	383	710	123	4,5	133,65

**PLXE**

De PLXE is een moderne en efficiënte convector. Met zijn intuïtieve bediening en een natuurlijke witte kleur, past deze verwarming in elke kamer.

**Controle**

Zeer nauwkeurige elektronische thermostaat (tot  $\pm 0,2^{\circ}\text{C}$ ). De PLXE is uitgerust met een touchcontrol met digitaal display. Hiermee kan een zevendaagse programmatie gebeuren met meerdere timerprofielen.

Energiebesparende technologieën zoals 'Adaptive Start' en 'Open Raam Detectie' standaard inbegrepen.

Een op PIN-code gebaseerd slot kan ervoor zorgen dat enkel bevoegde personen bepaalde bedieningen kunnen doen.

**Display**
**Element**

Compact vinelement voor vrijwel geruisloze werking.

**Kleur**

Verkeerswit (RAL 9016).

**Beschermingsgraad**

IPX4.

**Technische kenmerken**

Type	BC-nr.	Spanning in V	Vermogen in W	Beschermingsgraad	H in mm	B in mm	D in mm	Gewicht in kg	Adviesprijs (excl. BTW) in €
PLX050E	A0017129	230	500	IPX4	430	450	108	4,6	240,43
PLX100E	A0017130	230	1000	IPX4	430	620	108	5,9	232,30
PLX150E	A0017131	230	1500	IPX4	430	690	108	6,1	233,63
PLX200E	A0017132	230	2000	IPX4	430	860	108	7,8	240,35
PLX300E	A0017133	230	3000	IPX4	430	860	108	8,7	301,25



TOP NTL T / TOP NTL N

**Nobo Top NTL T**

Stijlvolle convector met strak Scandinavisch design en warme luchtstroom vanaf de bovenkant. De convector heeft een geïntegreerde energiebesparende elektronische NCU 2Te thermostaat met voorgeprogrammeerde wekklok. Zelflerende functie met 'Adaptive Start Control'. Deze convector heeft een kabel en stekker om aan te sluiten op een stopcontact voor eenvoudige installatie.

**Kleur**

Wit (RAL 9016)

**Spatwaterdicht**

IP24, klasse II.



NCU 2Te



NCU ER



NCU 1R



NCU 2R



ECOSWITCH



ECOHUB

**Nobo Top NTL N**

Stijlvolle convector met strak Scandinavisch design en warme luchtstroom vanaf de bovenkant. Kies tussen een verscheidenheid aan elektronische energiebesparende NCU thermostaten die compatibel zijn met deze verwarming. De verpakking bevat een installatiedoos voor vaste installatie en een kabel met stekker om aan te sluiten op een stopcontact.

**Kleur**

Wit (RAL 9016)

**Spatwaterdicht**

IP24, klasse II.

**Technische kenmerken**

Type	BC-nr.	Spanning in V	Vermogen in W	Beschermingsgraad	H in mm	B in mm	D* in mm	Gewicht in kg	Adviesprijs (excl. BTW) in €
<b>Nobo Top NTL T, geleverd met ingebouwde thermostaat NCU 2Te</b>									
TOP NTL4T 05	A0017200	230	500	IP24	400	525	90	3,8	173,78
TOP NTL4T 10	A0017201	230	1000	IP24	400	725	90	5	186,85
TOP NTL4T 15	A0017202	230	1500	IP24	400	1025	90	6,8	220,78
TOP NTL4T 20	A0017203	230	2000	IP24	400	1125	90	8,7	240,60
<b>Nobo Top NTL N, zonder thermostaat (apart bij te bestellen)</b>									
TOP NTL2N 05	A0017196	230	500	IP24	200	725	90	2,9	161,93
TOP NTL2N 07	A0017197	230	750	IP24	200	1025	90	4	198,33
TOP NTL2N 10	A0017198	230	1000	IP24	200	1325	90	4,9	218,48
TOP NTL2N 12	A0017199	230	1250	IP24	200	1525	90	5,4	234,48
TOP NTL4N 02	A0017205	230	250	IP24	400	425	90	3,2	145,60
TOP NTL4N 05	A0018682	230	500	IP24	400	525	90	3,5	144,38
TOP NTL4N 10	A0018587	230	1000	IP24	400	725	90	4,1	156,93
TOP NTL4N 15	A0018495	230	1500	IP24	400	1025	90	6,5	181,13
TOP NTL4N 20	A0017204	230	2000	IP24	400	1125	90	7,4	211,40

\* Diepte = inclusief montagebeugel.

**Opties**

Type	BC-nr.	Omschrijving	Adviesprijs (excl. BTW) in €
NCU 2Te	A0018602	Thermostaat pre-geprogrammeerde wekklok en Adaptive Start Control	26,35
NCU ER	A0009352	Ontvanger zonder bediening met Ecohub te voorzien, sturing enkel via App	32,48
NCU 1R	A0009119	Ontvanger met thermostaat met Ecohub te voorzien, programmatie via App	33,20
NCU 2R	A0009351	Ontvanger en wekklokfunctie met Ecohub te voorzien, sturing via App	51,10
ECOHUB	A0009117	Nobo Energy App : module voor WIFI-verbinding met NCU R-ontvangers	238,30
ECOSWITCH	A0018749	Wandschakelaar voor bediening per ruimte of zone, in combinatie met een Ecohub te gebruiken	68,70



**BESCHRIJVING**

- Convector
- De 1e prijs verwarmer
- Ontwerp: Licht gebogen voorkant
- Luchtuitlaat met lamellen
- 1 formaat: horizontaal
- 1 kleur: wit

Producten onderworpen aan Bebat en/of Recupel.

**DIGITALE CONTROLE**



Type	BC-nr.	Vermogen in W	Adviesprijs (excl. BTW) in €
ÉVIDENCE 3 PR PLUG	A0077551	500	152,50
ÉVIDENCE 3 PR PLUG	A0077552	1000	167,50
ÉVIDENCE 3 PR PLUG	A0077553	1500	190,00
ÉVIDENCE 3 PR PLUG	A0077554	2000	197,50

Een actieve convector met een gebruiksvriendelijke complete bediening, voor een maximale energiebesparing.

Dankzij zijn bescherming is dit toestel geschikt voor de badkamer IPX4, klasse II.

**Controle**

Zeer nauwkeurige elektronische thermostaat met weekprogrammatie.

Ergonomische digitale bediening met 'Open Raam Detectie' en verbruiksaflezing.

Geleverd met snoer en stekker.







**COZYTOUCH INTERFACE**



**Doorsnede**



**COZYTOUCH BRIDGE V2**

**VARIATIONS DE SILHOUETTE**

De convectoren Variations de Silhouette zijn integreerbaar in elke ruimte, en bestaan in 4 uitvoeringen : een standaard model, een hoog model (naast een deur of smalle muur), een laag model (kleine hal of laag raam) en een plintmodel (geringe hoogtes).

**Controle**

Ingebouwde elektronische thermostaat, tot op 0,1°C nauwkeurig en 5-standenschakelaar : Uit / Vorstvrij / Program / Eco / Comfort

**Pilootdraad 6 functies**

Comfort / Comfort -1°C / Comfort -2°C / Eco / Vorstvrij / Uit.

Bediening op afstand mogelijk via de smartphone, mits aanschaf van Cozytouch Bridge V2 (1 per woonst) en een Cozytouch Interface (per convector).

**Constructie**

Ommanteld verwarmingselement met een aluminium diffuser.

**Kleur**

wit (RAL 9016).

**Spatwaterdicht**

IP24, klasse II.

\* Om aan de ErP-vereisten te voldoen, is het noodzakelijk om dit apparaat te installeren met een centrale sturing.

**Zolang de voorraad strekt!!**

**Technische kenmerken**

Type	BC-nr.	Spanning in V	Vermogen in W	Beschermingsgraad	H in mm	B in mm	D in mm	Gewicht in kg	Adviesprijs (excl. BTW) in €
<b>HOOG MODEL</b>									
050 VAHB	A0001387	230	500	IP 24	670	220	95	3,4	222,04
100 VAHB	A0001388	230	1000	IP 24	670	370	95	5	235,58
150 VAHB	A0001389	230	1500	IP 24	670	520	95	7	273,50

**Opties**

Type	BC-nr.	Omschrijving	Adviesprijs (excl. BTW) in €
Cozytouch Bridge V2	A0076609	Cozytouch App : module voor WIFI-verbinding met de Cozytouch Interface	141,25
Cozytouch Interface	A0011367	Per convector 1 Interface nodig	92,50



**EVIDENCE PROG PLUG**

Een actieve convector met een gebruiksvriendelijke complete bediening, voor een maximale energiebesparing.

Dankzij zijn bescherming is dit toestel geschikt voor de badkamer IPX4, klasse 2.

**Controle**

Zeer nauwkeurige elektronische thermostaat met weekprogrammatie.

Ergonomische digitale bediening met 'Open Raam Detectie' en verbruiksaflezing.

Geleverd met snoer en stekker.



**Bediening**



**Doorsnede**

**Zolang de voorraad strekt!!**

**Technische kenmerken**

Type	BC-nr.	Spanning in V	Vermogen in W	Beschermingsgraad	H in mm	B in mm	D in mm	Gewicht in kg	Adviesprijs (excl. BTW) in €
EVIDENCE PROG 500 PLUG	A0017112	230	500	IP 24	461	380	102	3,8	188,08
EVIDENCE PROG 1000 PLUG	A0017113	230	1000	IP 24	461	445	102	4,2	206,68
EVIDENCE PROG 2000 PLUG	A0017115	230	2000	IP 24	461	750	102	6,8	247,13



**CALEO TT**

**Convectoren en turboconvectoren**

De verplaatsbare convectoren kunnen gebruikt worden daar waar occasioneel verwarming nodig is. Het enige wat dient aanwezig te zijn, is een stopcontact.

**Vermogens**

Beschikbare vermogens 2000 W en 3000 W, en optioneel uitgerust met een ventilator voor een nog snellere verspreiding van de warmte.

Thermostaat met vorstbeveiligingsstand en oververhittingsbeveiliging.

Aan/uit schakelaar.



**DX 521**



**DX 522 T**

**Constructie**

Plaatstaal met uitgestanst rooster voor een optimale luchtcirculatie.

**Kleur**

Wit.

**Beschermingsgraad**

IPX0.

**Technische kenmerken**

Type	BC-nr.	Spanning in V	Vermogen in W	Vermogenstanden	Ventilator	Timer	H in mm	B in mm	D in mm	Gewicht in kg	Adviesprijs (excl. BTW) in €
CALEO TT	A0010927	230	2000	1000/2000	Ja	24 u	475	638	120	4,3	104,47
DX 521	A0074836	230	2000	1200/2000	Neen	Neen	383	710	123	3,8	84,88
DX 522 T	A0074830	230	2000	1000/2000	Ja	Neen	443	585	233	3,75	106,80

**LST (Low Surface Temperature Heater)**

De Dimplex LST-reeks is ontworpen om te voldoen aan de behoeften van specifieke omgevingen waar kwetsbare personen, zoals baby's of ouderen aanwezig zijn. Geen enkel onderdeel van de convector overschrijdt de oppervlaktetemperatuur van 43°C. Hierdoor is dit de perfecte oplossing voor kinderdagverblijven, ziekenhuizen, scholen, bejaardentehuizen en sporthallen.

**Controle**

Elektronische thermostaat met touchcontrol, zevendaagse timer en temperatuur.

**'Eco-Start' anticiperende controle**

De verwarmers beslist wanneer hij moet worden ingeschakeld om de doeltemperatuur op het geselecteerde tijdstip te bereiken.

**'Open Raam Detectie'**

Vermindert de output met 50% om warmteverlies te voorkomen als een venster open gaat.

Met kinderslot.

**Constructie**

Duurzame behuizing van epoxy-polyester gepoedercoat staal, met naar buiten gericht rooster.

**Element**

Compact vinelement. Geruisloze tangentiële ventilator voor een snelle verspreiding van de warmte.

**Kleur**

Wit.

**Spatwaterdicht**

IP24.

**Technische kenmerken**

Type	BC-nr.	Spanning in V	Vermogen in W	Beschermingsgraad	H in mm	B in mm	D in mm	Gewicht in kg	Adviesprijs (excl. BTW) in €
LST100	A0008031	230	1000	IP 24	430	688	108	8,5	392,56



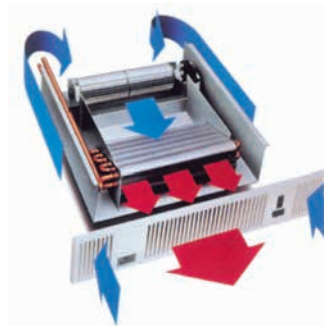

**BFHE, elektrisch**

**Plintblazer BFHE**

De BFH elektrische plintblazer is een compacte en krachtige verwamer.

Toepassingsmogelijkheden zijn o.a. keukens, receptieruimtes, traptreden in een kleine hal,...

**Controle**

Afstandsbediening met bluetooth.

- Programmeerbaar 7d/7 en 24u/24.
- Functie 'Adaptive Start Control'.
- 'Open Raam Detectie' : neen.

**Constructie**

Frontale luchtinlaat met geïntegreerde tangentialventilator en verwarmingselement.

**Element**

2 spiraalvormig gewikkelde elementen van 800 W en 1600 W, vermogen via 3 standen te selecteren, met een maximum van 2400 W.

**Kleur**

Bruin, wit, roestvrij staal (alle drie meegeleverd).

**Technische kenmerken**

Type	BC-nr.	Spanning in V	Vermogen in W	H in mm	B in mm	D in mm	Gewicht in kg	Adviesprijs (excl. BTW) in €
BFH24E	A0018112	230	2400	120	490	226	3,5	402,30

**H260e**

De nieuwe generatie badkamerblazers zijn krachtige compacte apparaten, die uw badkamer in een mum van tijd op temperatuur krijgen.

De H260e is een toestel met een elektronische thermostaat met display, waar u ook een zevendaagse programmatie kan instellen.

Deze is ook voorzien van energiebesparende functies zoals 'Adaptive Start'. De verwarmer beslist wanneer hij moet worden ingeschakeld om de doeltemperatuur op het geselecteerde tijdstip te bereiken.

Geleverd met snoer en stekker.

**Constructie H260e**

Behuizing uit stevig staal met een epoxy poedercoating.

Aangeblazen naaldelement.

**Kleur**

Verkeerswit (RAL 9016).

**Spatwaterdicht**

IP24, klasse I met aarding.

**Technische kenmerken**

Type	BC-nr.	Spanning in V	Vermogen in W	Thermostaat	Timer	Beschermingsgraad	H in mm	B in mm	D in mm	Gewicht in kg	Adviesprijs (excl. BTW) in €
H260e	A0016353	230	2000	Elektronisch	Weekprogrammatie digitale display	IP24	405	300	120	3,25	206,20



### BS 1201 S

De straler BS 1201 S biedt warmte precies waar en wanneer het nodig is. Stralers verwarmen, net zoals de zon, onmiddellijk ieder object in de stralingszone. Deze straler is bijzonder effectief voor gerichte bijverwarming, in bijvoorbeeld een badkamer waarbij de straler boven een deur kan geplaatst worden.

#### Montage

Horizontale muurbevestiging, inclineerbaar (0° tot 40°).

#### Sturing

D.m.v. geïntegreerd trekkoord met 3 standen :  
Uit / 600 W / 1200 W.

#### Element

Kwartselementen 2 x 600 W.

#### Constructie

Duurzaam, zilver gepoedercoat staal.

#### Kleur

Zilvergrijs.

#### Spatwaterdicht

IP24, klasse I met aarding.

#### Technische kenmerken

Type	BC-nr.	Spanning in V	Vermogen in W	Beschermingsgraad	H in mm	B in mm	D in mm	Gewicht in kg	Adviesprijs (excl. BTW) in €
BS 1201S	A0017135	230	1200	IP24	140	525	92	1,6	88,38



COZYTOUCH INTERFACE



Bedieningspaneel



COZYTOUCH BRIDGE V2

AMADEUS DIGITAL

Selecteer de Amadeus Digital als u op zoek bent naar een efficiënte en eenvoudig te gebruiken straalpaneel. Dankzij het krachtige en grote aluminium verwarmingsoppervlak, brengt het u een snelle verwarming en een optimaal comfort. Met zijn elegante verticale en horizontale modellen past Amadeus Digital harmonieus in elk interieur. De Amadeus Digital heeft door zijn mooie afwerking een visuele diepte van maar 3 cm.

**Sturing**

Zeer nauwkeurige elektronische thermostaat met weekprogramma.

**'Open Raam Detectie'**

**Pilootdraad 6 functies**

Comfort / Comfort -1°C / Comfort -2°C / Eco / Vorstvrij / Uit.

Bediening op afstand mogelijk via de smartphone, mits aanschaf van Cozytouch Bridge V2 (1 per woonst) en een Cozytouch Interface (1 per straler).

**Constructie**

Een krachtige aluminium verwarmingskern en een thermische deflector, rooster met luchtuitlaat.

**Kleur**

Wit.

**Spatwaterdicht**

IP24.

**Technische kenmerken**

Type	BC-nr.	Spanning in V	Vermogen in W	Beschermingsgraad	H in mm	B in mm	D in mm	Gewicht in kg	Adviesprijs (excl. BTW) in €
<b>AMADEUS DIGITAL HORIZONTAAL</b>									
AMADEUS DIGITAL 3 H	A0074319	230	500	IP 24	477	453	130	4,5	250,00
AMADEUS DIGITAL 3 H	A0074321	230	1000	IP 24	477	527	130	5,2	267,50
AMADEUS DIGITAL 3 H	A0074323	230	1500	IP 24	477	823	130	7,8	315,00
AMADEUS DIGITAL 3 H	A0074324	230	2000	IP 24	477	1045	130	9,7	352,50
AMADEUS DIGITAL 3V	A0074327	230	2000	IP 24	1190	470	117	-	435,00

**Opties**

Type	BC-nr.	Omschrijving	Adviesprijs (excl. BTW) in €
Cozytouch Bridge V2	A0076609	Cozytouch App : module voor WIFI-verbinding met de Cozytouch Interface	141,25
Cozytouch Interface	A0011367	Per straler 1 Interface nodig	92,50





**ÉQUATEUR 4 met gietijzeren element**

De Équateur 4 voorziet in een onmiddellijke en permanente warmte dankzij het Dual verwarmingssysteem. Het verwarmd frontpaneel verspreidt een reactieve en directe warmte, terwijl het gietijzeren element zorgt voor een constante warmte met hoge inertie. Hierdoor krijgt u een stabiele en homogene temperatuur in de ruimte, zonder een droge lucht te creëren.

### Sturing

Een intelligente elektronische thermostaat met digitaal display. Hiermee kan een weekprogrammatie gebeuren.

### 'Open Raam Detectie'

Vermindert automatisch de output om warmteverlies te voorkomen als een venster open blijft. Ook de aanwezigheidsdetectie zorgt voor een efficiënt energiegebruik.

### Anticiperende werking

De radiator beslist wanneer hij moet worden ingeschakeld om de doeltemperatuur op het geselecteerd tijdstip te bereiken.



**Bedieningspaneel**



**COZYTOUCH BRIDGE V2**

Mogelijkheden om de toestellen onderling te koppelen indien er meerdere Équateurs in dezelfde ruimte voorzien zijn.

Verbruiksaflezing mogelijk op bediening.

Bediening op afstand mogelijk via de smartphone, mits aanschaf van Cozytouch Bridge V2 (1 per woonst).

### Constructie

Verwarmingselement met hoog rendement in gietijzer.

### Kleur

Wit.

### Spatwaterdicht

IP24.

### Technische Kenmerken

Type	BC-nr.	Spanning in V	Vermogen in W	Beschermingsgraad	H in mm	B in mm	D in mm	Gewicht in kg	Adviesprijs (excl. BTW) in €
<b>ÉQUATEUR 4 HORIZONTAAL</b>									
ÉQUATEUR 4 H	A0031035	230	1000	IP 24	590	670	125	21,5	997,50
ÉQUATEUR 4 H	A0031036	230	1500	IP 24	590	930	125	29	1265,00
ÉQUATEUR 4 H	A0031037	230	2000	IP 24	590	1190	125	39	1405,00
<b>ÉQUATEUR 4 VERTICAAL</b>									
ÉQUATEUR 4 V	A0031038	230	1000	IP 24	1390	450	140	28	1232,50
ÉQUATEUR 4 V	A0031039	230	1500	IP 24	1390	450	140	32	1597,50
ÉQUATEUR 4 V	A0031040	230	2000	IP 24	1520	450	140	39,5	1877,50
<b>ÉQUATEUR 4 LAAG</b>									
ÉQUATEUR 4 B	A0070093	230	1500	IP 24	300	1320	125	27	1442,50

### Opties

Type	BC-nr.	Omschrijving	Adviesprijs (excl. BTW) in €
Cozytouch Bridge V2	A0076609	Cozytouch App : module voor WIFI-verbinding met de Équateur	141,25



### TÉNÉRIFE

De Ténérife voorziet in een onmiddellijke en permanente warmte. Het verwarmd frontpaneel verspreidt een reactieve en directe warmte, terwijl het aluminium element zorgt voor een constante warmte met een zekere inertie. Hierdoor krijgt u een stabiele en homogene temperatuur in de ruimte.

#### Sturing

Een intelligente elektronische thermostaat met digitaal display. Hiermee kan een weekprogrammatie gebeuren.

#### 'Open Raam Detectie'

Vermindert automatisch de output om warmteverlies te voorkomen als een venster open blijft.

Ook de aanwezigheidsdetectie zorgt voor een efficiënt energiegebruik.



### COZYTOUCH INTERFACE



### Doorsnede

Verbruiksaflezing op bediening.

Bediening op afstand mogelijk via de smartphone, mits aanschaf van Cozytouch Bridge V2 (1 per woonst).

Bediening mogelijk via PIN.

#### Constructie

Verwarmingselement met hoog rendement in aluminium.

#### Kleur

Wit.

#### Spatwaterdicht

IP24.



### COZYTOUCH BRIDGE V2

#### Technische Kenmerken

Type	BC-nr.	Spanning in V	Vermogen in W	Beschermingsgraad	H in mm	B in mm	D in mm	Gewicht in kg	Adviesprijs (excl. BTW) in €
<b>TENERIFE HORIZONTAAL</b>									
TENERIFE H	A0034970	230	1000	IP 24	477	601	130	8,28	425,00
TENERIFE H	A0034971	230	1500	IP 24	477	823	130	10,08	540,00
TENERIFE H	A0034972	230	2000	IP 24	477	1045	130	13,06	623,10

#### Opties

Type	BC-nr.	Omschrijving	Adviesprijs (excl. BTW) in €
Cozytouch Bridge V2	A0076609	Cozytouch App : module voor WIFI-verbinding met de Cozytouch Interface	141,25
Cozytouch Interface	A0011367	Per straler 1 Interface nodig	647,50



**ALLURE 3 Classique**

De handdoekdrogers Allure vervolledigen de inrichting van de moderne badkamer en dragen bij aan het wooncomfort.

**Sturing**

Digitale bediening met een geïntegreerde programmering die het mogelijk maakt om het verbruik te minimaliseren en tegelijkertijd een optimaal comfort te bieden.

Met 1 druk op de knop activeert u de 'Douche cyclus' die de 3 functies combineert : badkamerverwarmer, handdoekverwarmer en handdoekdroger. Aan het einde van de douche-cyclus hervat de badkamerverwarmer automatisch de aanvankelijk geactiveerde verwarmingsmodus om energieverstopping te voorkomen.



**Detail bediening**



**COZYTOUCH BRIDGE V2**

Bediening op afstand mogelijk via de smartphone, mits aanschaf van Cozytouch Bridge V2 (1 per woonst).

**Verbruiksaflezing**

D.m.v. Cozytouch App via smartphone of tablet.

**Kleur**

Wit.

**Spatwaterdicht**

IP 24, klasse II.

**Technische kenmerken**

Type	BC-nr.	Spanning in V	Vermogen in W	Beschermingsgraad	H in mm	B in mm	D in mm	Gewicht in kg	Adviesprijs (excl. BTW) in €
<b>ALLURE 3 Classique + fan</b>									
ALLURE 3 MAT D 1750W	A0023368	230	750 + 1000	IP 24	1501	550	150	34	1204,74

**Opties**

Type	BC-nr.	Omschrijving	Adviesprijs (excl. BTW) in €
Cozytouch Bridge V2	A0076609	Cozytouch App : module voor WIFI-verbinding	141,25



**RIVA 4 wit**

Geniet met deze elektrische handdoekdroger RIVA 4 van absoluut comfort in uw badkamer, dankzij de 3CS-technologie : Triple Comfort System. Wanneer de handdoekdroger uitgerust is met een ventilator kan men, dankzij deze technologie, de badkamer in minder dan 10 minuten tot 24°C verwarmen.

**Sturing**

Elektronische programmeerbare thermostaat via LCD-scherm met aanraaktoetsen.

Bediening op afstand mogelijk via de smartphone, mits aanschaf van Cozytouch Bridge V2 (1 per woonst) en een Cozytouch Interface (per convector).

**Kleur**

Wit, zwart (enkel 2000 W) of menhirgrijs (enkel 2000 W).

**Spatwaterdicht**

IP24, klasse II.



**RIVA 4 zwart**



**RIVA 4 menhirgrijs**



**Detail bediening**



**COZYTOUCH INTERFACE**



**COZYTOUCH BRIDGE V2**

**Technische kenmerken**

Type	BC-nr.	Spanning in V	Vermogen in W	Beschermingsgraad	H in mm	B in mm	D in mm	Gewicht in kg	Adviesprijs (excl. BTW) in €
<b>(1) RIVA 4 : elektrisch</b>									
RIVA 4 E 500W	A0021952	230	500	IP 24	1095	500	105	13,8	312,50
RIVA 4 E 750W	A0021953	230	750	IP 24	1590	500	105	18,8	357,50
RIVA 4 E 1000W	A0017110	230	1000	IP 24	1837	550	105	23,8	412,50
<b>(2) RIVA 4 : elektrische uitvoering met ventilo-convector</b>									
RIVA 4 ES 1500W	A0021954	230	500 + 1000	IP 24	1095	500	105	15,8	450,00
RIVA 4 ES ZWART 1500W	A0080695	230	500 +1000	IP 24	1095	500	105	15,8	565,00
RIVA 4 ES 1750W	A0021955	230	750 + 1000	IP 24	1590	500	105	20,8	490,00
RIVA 4 ES 2000W	A0017111	230	1000 + 1000	IP 24	1837	550	105	25,8	545,00
RIVA 4 ES ZWART 2000W	A0023166	230	1000 + 1000	IP 24	1837	550	105	25,8	662,50
RIVA 4 ES MENHIR 2000W	A0034968	230	1000 + 1000	IP 24	1837	550	105	25,8	887,50

RIVA 4 MIXED zie pagina H18

**Opties**

Type	BC-nr.	Omschrijving	Adviesprijs (excl. BTW) in €
Cozytouch Bridge V2	A0076609	Cozytouch App : module voor WIFI-verbinding met de Cozytouch Interface	141,25
Cozytouch Interface	A0011367	Per convector 1 Interface nodig	92,50



## RIVIERA 2 satijnwit

Stijlvol én gebruiksvriendelijk, een troef voor elke badkamer : Riviera 2. Deze handdoekdroger **past in elke badkamer** dankzij het uitgebreide gamma met standaard en smalle modellen.

### Eigenschappen

- Verkrijgbaar **met of zonder ventilator**.
- Uitgerust met 3CS-technologie : een aangenaam warme badkamer, zelfs wanneer de radiator bedekt is met handdoeken, en uw handdoeken zijn sneller droog.
- **Bediening op handige hoogte** : tijd- en weerdisplay.
- **Geïntegreerd** aanpasbaar programma.

### Technische kenmerken

Type	BC-nr.	Spanning in V	Vermogen in W	Beschermingsgraad	H in mm	B in mm	D in mm	Gewicht in kg	Adviesprijs (excl. BTW) in €
<b>RIVIERA 2 : zonder ventilator</b>									
RIVIERA 2 1000W	A0034966	230	1000	IP 24	1777	556	90	32,5	727,50
RIVIERA 2 ROTSGRIJS 1000W	A0034967	230	1000	IP 24	1777	556	90	32,5	865,00
<b>RIVIERA 2 : met ventilator</b>									
RIVIERA 2 1500W	A0034963	230	500 + 1000	IP 24	1027	556	105	23	760,00
RIVIERA 2 1750W	A0034964	230	750 + 1000	IP 24	1402	556	105	30	820,00
RIVIERA 2 2000W	A0034965	230	1000 + 1000	IP 24	1777	556	105	34,5	987,50

### Opties

Type	BC-nr.	Omschrijving	Adviesprijs (excl. BTW) in €
Cozytouch Bridge V2	A0076609	Cozytouch App : module voor WIFI-verbinding met de Cozytouch Interface	141,25

## RIVA 4 MIXED (warm water + elektrisch)

### Technische kenmerken

Type	BC-nr.	Spanning in V	Werkt op cv-water	Vermogen in W	Vermogen met warm water ( $\Delta T_{50}$ ) W	H in mm	B in mm	D in mm	Gewicht in kg	Werkt op elektriciteit	Met ventilator	Vermogen ventilator W	Adviesprijs (excl. BTW) in €
<b>RIVA 4</b>													
RIVA 4 MIXED 2000W (met ventilator) Wit	A0080934	230	✓	2000	924	1828	550	120	32	✓	✓	1000	597,50



### Eigenschappen

- Model MET ventilator
- Klassiek design, handig in gebruik
- Ventilator (1000W) voor een snelle temperatuurstijging
- Boost- en Droogfunctie voor handdoeken via one-touch-toegang
- Aanpasbare geïntegreerde programmering
- Automatische anticipatie van de verwarming om de gewenste temperatuur op het juiste moment te verkrijgen

- Economische bediening dankzij de digitale afstandsbediening met geïntegreerde, aanpasbare programmering
- Geleverd met extra weerstand
- IPX4, klasse II
- Voorzie Cozytouch bridge + Interface



## Detail bediening

- **Kan op afstand worden bediend** met de Cozytouch-app.
- Geleverd met **een speciaal ophanghaakje**.

### Kleur

Satijnwit (RAL 9016) of rotsgrijs (enkel 1000 W).

### Spatwaterdicht

IP24, klasse II.

### Sturing

Bediening op afstand mogelijk via de smartphone, mits aanschaf van Cozytouch Bridge V2 (1 per woonst)





**CORSAIRE 2**

Het "low budget" comfort. Handig : automatische dagelijkse verwarming en droogprogramma tegelijkertijd, zodat u altijd over een verwarmde badkamer en warme handdoeken beschikt.

Intuïtieve bedieningsmodule met mogelijkheid tot **vergrendelen**.

**Constructie**

Ronde staven.

**Kleur**

Wit (RAL 9016).

**Spatwaterdicht**

IP24, klasse II.



**TDTR**

Comfort is vooral belangrijk in badkamers. Warme handdoeken en warme badjassen maken douchen nog aangenamer. De oplossing : handdoekdrogers van Dimplex.

Geoptimaliseerd verwarmingselement voor korte opwarmtijden met een vermogen van 175 W voor vaste aansluiting zonder thermostaat.

Ingebouwde temperatuurbegrenzer en oververhittingsbeveiliging.

**Constructie**

Staalplaat met ronde stangen.

**Kleur**

Wit.

**Spatwaterdicht**

IP24, klasse I.

**Technische kenmerken**

Type	BC-nr.	Spanning in V	Vermogen in W	Beschermingsgraad	H in mm	B in mm	D in mm	Gewicht in kg	Adviesprijs (excl. BTW) in €
<b>CORSAIRE 2 : elektrische versie</b>									
CORSAIRE 2 1000W gebogen	A0074332	230	1000	IP 24	1781	550	100	20	327,50

**Technische kenmerken**

Type	BC-nr.	Spanning in V	Vermogen in W	Beschermingsgraad	H in mm	B in mm	D * in mm	Gewicht in kg	Adviesprijs (excl. BTW) in €
TDTR175W	A0004176	230	175	IP 24	610	453	120	6	162,48

\* Diepte = inclusief beugel.



## RIB

Het centrale gedeelte van een ribbenbuisradiator bestaat uit een stapelweerstand, die zich in een stalen buis bevindt. Over de buis bevinden zich dwarsgeplaatste lamellen, die een snellere warmte-afgifte mogelijk maken. Deze toestellen worden vooral geïnstalleerd in grote ruimtes zoals kleedkamers, een garage,...

### Vermogens

De ribbenbuisradiatoren bestaan in vermogens van 750 W tot 6000 W. Op de standaard uitvoeringen tot 3000 W kan in monofasige versie een thermostaat op het toestel geplaatst worden. Andere toestellen kunnen aangesloten worden op een ruimtethermostaat.

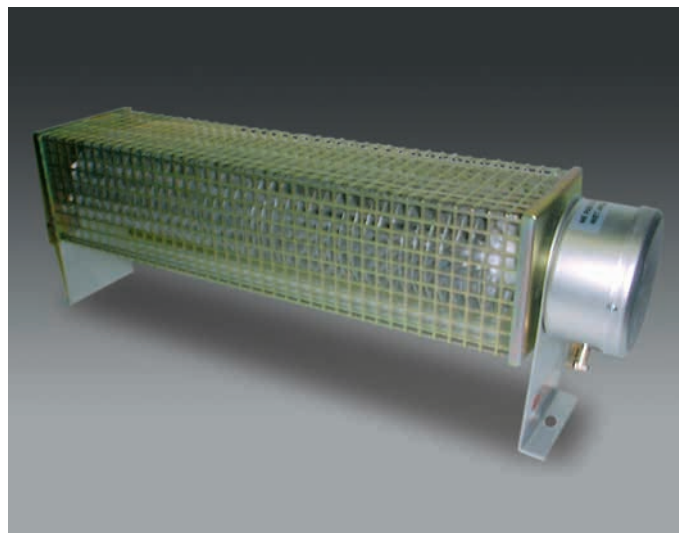

## Beschermrooster

### Beschermingsgraad

Standaardversie : IP40.  
Waterdichte blauw verzinkte versie : IP64.  
Verschillende uitvoeringen mogelijk op bestelling.

- Achtervoegsel G : blauw verzinkt.
- Achtervoegsel D : dubbel element.
- Achtervoegsel DG : dubbel en blauw verzinkt.
- Achtervoegsel WG : waterdicht en blauw verzinkt.
- Achtervoegsel DWG : dubbel, waterdicht en blauw verzinkt.

### Aansluitspanning

Standaardaansluiting : mono 230 V.  
Op bestelling : mono 400 V, 230 V tri en 400 V tri.  
Andere spanningen : raadpleeg ons.

### Technische kenmerken

Type	BC-nr.	Spanning in V	Vermogen in W	Beschermingsgraad	H in mm	B in mm	D in mm	Gewicht in kg	Adviesprijs (excl. BTW) in €
RIB 7/21	A0000134	230	750	IP40	190	555	95	6	225,42
RIB 10/21	A0000002	230	1000	IP40	190	555	95	11	225,42
RIB 15/21	A0000004	230	1500	IP40	190	805	95	6	239,27
RIB 20/21	A0000006	230	2000	IP40	190	1055	95	11	270,62
RIB 30/21	A0000008	230	3000	IP40	190	1555	95	6	366,03
RIB 20/21D	A0000010	230	2000	IP40	310	555	95	11	421,87
RIB 30/21D	A0000054	230	3000	IP40	310	805	95	6	475,59
RIB 40/21D	A0000056	230	4000	IP40	310	1055	95	11	515,26
RIB 60/21D	A0000058	230	6000	IP40	310	1555	95	6	616,42
RIB 10/21WG	A0000080	230	1000	IP64	190	555	95	11	379,19
RIB 15/21WG	A0000082	230	1500	IP64	190	805	95	6	412,75
RIB 20/21WG	A0000084	230	2000	IP64	190	1055	95	11	468,45
RIB 30/21WG	A0000086	230	3000	IP64	190	1555	95	6	609,12

### Opties

Type	BC-nr.	Omschrijving	Adviesprijs (excl. BTW) in €
GR 010	A0000960	Beschermrooster voor type RIB 10/21	121,04
GR 015	A0000961	Beschermrooster voor type RIB 15/21	141,34
GR 020	A0000962	Beschermrooster voor type RIB 20/21	162,40
GR 030	A0000963	Beschermrooster voor type RIB 30/21	193,41
THR 040	A0000014	Opbouwthermostaat voor standaarduitvoering tot 3000 W	131,31

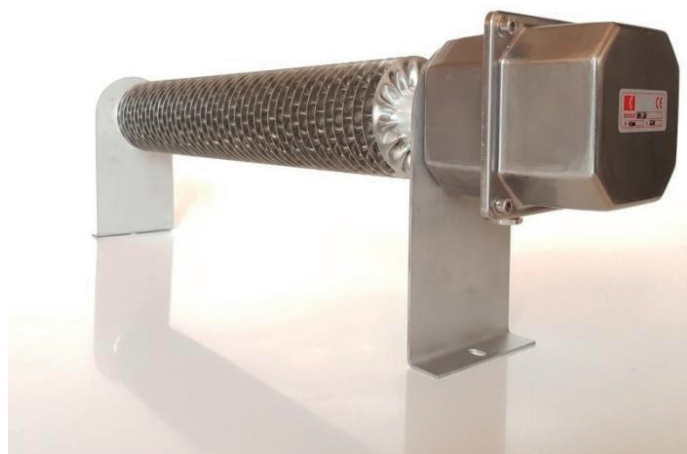
**RIBI**

Ribbenbuisradiator in inox.

**Technische kenmerken**

Type	BC-nr.	Spanning in V	Vermogen in W	Beschermingsgraad	H in mm	B in mm	D in mm	Adviesprijs (excl. BTW) in €
<b>RIBI INOX 230 V</b>								
RIBI 5/21	A0020375	230 mono	500	IP66	195	605	105	354,82
RIBI 7/21	A0020376	230 mono	700	IP66	195	605	105	354,82
RIBI 11/21	A0020377	230 mono	1100	IP66	195	855	105	369,21
RIBI 15/21	A0020378	230 mono	1500	IP66	195	1105	105	386,41
RIBI 22/21	A0020379	230 mono	2200	IP66	195	1605	105	463,35
RIBI 30/21	A0020380	230 mono	3000	IP66	195	2105	105	553,95
<b>RIBI INOX 400 V</b>								
RIBI 7/31	A0020381	400 mono	700	IP66	195	605	105	348,137
RIBI 11/31	A0020382	400 mono	1100	IP66	195	855	105	361,70
RIBI 15/31	A0020383	400 mono	1500	IP66	195	1105	105	388,84
RIBI 22/31	A0020384	400 mono	2200	IP66	195	1605	105	450,43
RIBI 30/31	A0020385	400 mono	3000	IP66	195	2105	105	535,84
<b>RIBI INOX 3x230 V (niet schakelbaar)</b>								
RIBI 11/23	A0020386	230 tri	1100	IP66	195	855	105	389,06
RIBI 15/23	A0020387	230 tri	1500	IP66	195	1105	105	416,20
RIBI 22/23	A0020388	230 tri	2200	IP66	195	1605	105	470,95
RIBI 30/23	A0020389	230 tri	3000	IP66	195	2105	105	549,52
<b>RIBI INOX 3x400 V (niet schakelbaar)</b>								
RIBI 11/33	A0020390	400 tri	1100	IP66	195	855	105	389,06
RIBI 15/33	A0020391	400 tri	1500	IP66	195	1105	105	416,20
RIBI 22/33	A0020392	400 tri	2200	IP66	195	1605	105	470,95
RIBI 30/33	A0020393	400 tri	3000	IP66	195	2105	105	582,99

**Opties**

Type	BC-nr.	Omschrijving	Adviesprijs (excl. BTW) in €
GRI005-07	A0020394	Beschermrooster voor type RIBI 500 mm	220,83
GRI011	A0020395	Beschermrooster voor type RIBI 750 mm	220,83
GRI015	A0020396	Beschermrooster voor type RIBI 1000 mm	249,87
GRI020	A0020397	Beschermrooster voor type RIBI 1500 mm	326,18
GRI030	A0020398	Beschermrooster voor type RIBI 2000 mm	387,28



**FML 300 miniradiator**

### Vorstbeveiligers FML en FMS

Ondanks zijn kleine afmetingen geeft de verwamer veel warmte af. Ze zijn vooral geschikt voor vorstbeveiliging van waterleidingen, broeikassen en elektriciteitskasten.

Ingebouwde thermostaat en oververhittingsbeveiliging.

### Montage

Horizontale plaatsing aan de muur (behalve FMS 200; deze is voor verticale montage), inclusief kabel en stekker voor aansluiting op een geaard stopcontact.

### Kleur

Wit.

### Spatwaterdicht

IP31, klasse I (Model FML 300).

### Technische kenmerken

Type	BC-nr.	Spanning in V	Vermogen in W	Beschermingsgraad	H in mm	B in mm	D in mm	Gewicht in kg	Adviesprijs (excl. BTW) in €
FML 300	A0004970	230	300	IP31	90	398	68	0,9	163,46
FMS 200	A0004968	230	200	IP31	298	90	68	0,9	152,92



**OCR 2000**



**RD 2000/2500**

### Olieradiator OCR

Oliege vulde radiatoren kunnen ruimtes in complete stilte verwarmen. Ze zijn gevuld met een olie die nooit vervangen moet worden, en hebben een ingebouwde thermostaat. Oververhittingsbeveiliging is voorzien, en wegens hun lage oppervlaktetemperatuur zijn ze ook kindvriendelijk.

De Caldorad 9 Digital is extra uitgerust met een LCD-scherm.

Voorzien van zwenkwielletjes.

### RD: olievrije milieuvriendelijke olieradiator

#### Constructie

De speciale constructie van de metalen elementen en de opening aan de zijkanten, maken het mogelijk om de warmte homogeen te verspreiden. Hiermee blijft de warmte lang in de ruimte. Ideaal voor het verwarmen van grote ruimtes.

#### Technische kenmerken

Type	BC-nr.	Spanning in V	Vermogen in W	H in mm	B in mm	D in mm	Gewicht in kg	Adviesprijs (excl. BTW) in €
OCR 2000	A0030715	230	2000	630	435	281	11	145,24
RD 1009 TS	A0081958	230	2000	630	480	280	9,50	127,30
RD 1011 TS	A0081959	230	2500	630	480	280	9,50	208,57





**Nissum**

**Sierhaarden**

Traditionele haarden vereisen het aanhalen en stockeren van hout, het opruimen van as en het reinigen van schoorstenen. Met de Dimplex sfeerhaarden maakt u resoluut komaf met deze ongemakken, het enige wat u nodig heeft is een stopcontact.

Het realisme van het vlammen spel is verbazingwekkend, vooral met de allernieuwste techniek 'Opti-Myst', waarbij gebruik gemaakt wordt van een waterreservoir.

De ultrafijne waterdamp zorgt, in combinatie met het lichtspektakel en de houtblokken, voor een zeer realistisch vuurbeeld met vlammen en rook.

Met behulp van de afstandsbediening kan men het vlammen spel aanpassen, en indien van toepassing de bijverwarming regelen.

**Technische kenmerken**

Type	BC-nr.	Spanning in V	Vermogen in W	Bevestiging	Effect	H in mm	B in mm	D in mm	Adviesprijs (excl. BTW) in €
Nissum	A0005348	230	1000/2000	opbouw	Opti-myst : verlichte houtset en fijne waterdamp	692	744	175	1306,73

**K2201B**

Dankzij de Aquaplex handdrogers drogen uw handen supersnel en wordt een hygiënische werking verzekerd. Zo behoren papieren zakdoekjes definitief tot het verleden! Samen werken we aan een milieuvriendelijke oplossing zonder afval. De Aquaplex handdrogers zijn het alternatief voor het milieu, dankzij de 70% kleinere ecologische voetafdruk dan papieren zakdoekjes. Ook de kosten verminderen met 70% ten opzichte van papieren zakdoekjes.

**Model K2201B**

De handdroger K2201B heeft een uniek ontwerp waardoor het resterende water wordt opgevangen in een reservoir.

**Technische kenmerken**

Type	BC-nr.	Spanning in V	Vermogen in W	Beschermingsgraad	H in mm	B in mm	D in mm	Droogtijd in sec.	Windsnelheid in m/s	Adviesprijs (excl. BTW) in €
K2201B	A0005886	230	1650	IPX4	680	270	220	5 - 7	95	497,50



INFRA HEAT - Black edition



White edition



Mocha edition

**INFRA HEAT**

De elegante terrasverwarmer voor 365 dagen lang een warm zomergevoel. Elke dag kan je volop genieten van een aangename warme sfeer zowel op je terras, in de tuin, in de poolhouse of zelfs op het balkon van jouw appartement.

Ongeacht of het gaat om een romantische avond onder de sterrenhemel of een gezellige avond rond de barbecue. Door de flexibele arm kies je precies naar waar je de warmte richt.

**Kenmerken**

- 2100 W.
- 5 vermogensstanden.
- Verrijdbaar.
- IP34.
- LED-verlichting.

**Technische kenmerken**

Type	BC-nr.	Adviesprijs (excl. BTW) in €
INFRA HEAT WHITE	A0074921	595,02
INFRA HEAT BLACK	A0074922	595,02
INFRA HEAT MOCHA	A0080211	595,02
INFRA HEAT TAUPE	A0080210	595,02
INFRA TRIPLE HEAT	A0074923	595,02

**Opties**

Type	BC-nr.	Omschrijving	Adviesprijs (excl. BTW) in €
INFRA HEAT BESCHERMHOES	A0074929	Zorgt voor een langere levensduur en houdt vervuiling van insecten en bladeren tegen	22,45



Taupe direction



Triple direction



**INFRAGLAS**



**Wit front**



**Zwart front**



**Inbouwframe**

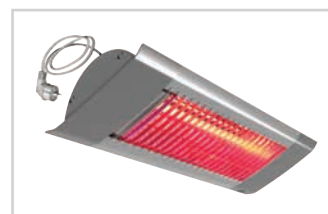

**Infraroodstraler IHW/IHF**



**Koolstofvezel-  
infraroodstraler IHC**

## Halogene infraroodstraler IH met front van getint keramisch glas

Met zijn getinte glazen front en discrete verlichting is Infraglas bij uitstek geschikt voor buitentoepassingen. Infraglas kan in het plafond worden ingebouwd met behulp van een frame voor verzonken montage dat leverbaar is als accessoire.

Infraglas is verkrijgbaar met drie vermogensopties en een wit of zwart front van keramisch glas met hoge weerstand. De straler kan worden geregeld met de meegeleverde afstandsbediening, met of zonder dimmer, afhankelijk van de unit.

### Technische kenmerken

Type	BC-nr.	Verwarmingscapaciteit in W	Spanning in V	Kleur	Max. gloeidraadtemperatuur in °C	L in mm	H in mm	D in mm	Gewicht in kg	Adviesprijs (excl. BTW) in €
<b>Infraglas (IP65)</b>										
IHW12SR	A0021402	1200	230	wit	1800	585	170	80	3,6	927,23
IHGB12SR	A0021403	1200	230	zwart	1800	585	170	80	3,6	810,48
IHW15SR	A0021404	1500	230	wit	1800	900	170	80	5,1	1176,15
IHGB15SR	A0021407	1500	230	zwart	1800	900	170	80	5,1	989,36
IHW22SR	A0021405	2200	230	wit	1800	900	170	80	5,1	1210,35
IHGB22SR	A0021406	2200	230	zwart	1800	900	170	80	5,1	1023,88

### Opties

Type	BC-nr.	Omschrijving	Adviesprijs (excl. BTW) in €
CCIHGS12	A0021408	Inbouwframe, geschikt voor IHW12SR, IHGB12SR	433,92
CCIHGS15	A0021409	Inbouwframe, geschikt voor IHW15SR, IHGB15SR	465,21

### Technische kenmerken

Type	BC-nr.	Spanning in V	Vermogen in W	Element temp. in °C	Beschermingsgraad	L in mm	H in mm	B in mm	Gewicht in kg	Adviesprijs (excl. BTW) in €
<b>Infraroodstraler IHW met brede warmtedistributie</b>										
IHW10	A0004263	230	1000	2000	IP44	500	77 *	169	1,9	410,11
IHW15	A0004264	230	1500	2000	IP44	500	77 *	169	1,9	454,92
IHW20	A0007173	230	2000	2000	IP44	676	77 *	169	2,5	516,39
<b>Infraroodstraler IHF met geconcentreerde warmtedistributie</b>										
IHF10	A0004846	230	1000	2000	IP44	500	77 *	169	1,9	410,11
IHF15	A0003503	230	1500	2000	IP44	500	77 *	169	1,9	454,92
IHF20	A0003504	230	2000	2000	IP44	676	77 *	169	2,5	516,39
<b>Koolstofvezel-infraroodstraler IHC</b>										
IHC12	A0007408	230	1200	1200	IP44	500	77 *	169	1,9	281,63
IHC18	A0007409	230	1800	1200	IP44	676	77 *	169	2,5	333,18

\* zonder beugel.



Infraroodstraler INFRACALM



Infraroodstraler INFRATOWER

Dankzij Thermo Comfort blijft uw terras of veranda het hele jaar door warm, comfortabel en vooral gezellig. Het uitgebreide gamma aan terrasverwarming garandeert dat u en uw gasten, mits goede selectie, zowel overdag als 's avonds kunnen genieten van een ultiem comfort op uw terras. Stralingsverwarming is vergelijkbaar met zonnewarmte; de aanwezigen ervaren meteen een comfortabel gevoel. Stralers verwarmen direct wanneer ze ingeschakeld worden en verplaatsen geen lucht.

Om een goed comfort te bereiken is het essentieel dat de juiste warmtestraler wordt gekozen. Om een gelijke en zachte verwarming te krijgen, kan een infraroodstraler met een buiselement van ongeveer 700°C gebruikt worden.

### Technische kenmerken

Type	BC-nr.	Spanning in V	Vermogen in W	Element temp. in °C	Beschermingsgraad	L in mm	H in mm	B in mm	Gewicht in kg	Adviesprijs (excl. BTW) in €
<b>Infraroodstraler INFRACALM</b>										
INC05E	A0027314	230	500	750	IP24	711	50	100	1,5	172,53
INC10E	A0027315	230	1000	750	IP24	1251	50	100	2,2	203,55
INC10D	A0027316	400V2	1000	750	IP24	1251	50	100	2,2	213,93
INC15E	A0027317	230	1500	750	IP24	1756	50	100	3	296,72
INC20E	A0027318	230	2000	750	IP24	2181	50	100	3,7	332,42
INC20D	A0027319	400V2	2000	750	IP24	2181	50	100	3,7	332,42

### Technische kenmerken

Type	BC-nr.	Spanning in V	Vermogen in W	Max. gloeidraad-temperatuur in °C	Beschermingsgraad	L in mm	H in mm	B in mm	Gewicht in kg	Adviesprijs (excl. BTW) in €
<b>Infraroodstraler INFRATOWER</b>										
IHA30BP	A0035213	230	3000 (2 x 1500)	1800	IP24	290	1245	320	7,3	1420,12





## LDHR062

### Specificaties

Infrarood terrasverwarmer met afstandsbediening op batterijen, App met smartphone.

### Bluetooth bediening

Er is een gratis App beschikbaar om te downloaden voor dit verwarmingselement. Deze kan u gebruiken met een iPhone, iPad of Android toestel.

De 'Sunkare heater' App laat toe connectie te hebben met verschillende verwarmingstoestellen en ze onafhankelijk te bedienen. Volgende functies zijn inbegrepen :

- Aan/uit schakelen
- Variabele straling van 25% tot 100% in te stellen
- Timer met automatisch uitschakelen
- Paswoord beveiligde verbinding, zelf in te stellen en aan te passen
- Individuele herkenning en controle van verwarmingselement

Om deze App te downloaden zoekt u naar 'Sunkare' in de App Store of Google Play Store en voeg deze toe aan uw toestel.

### Technische kenmerken

Type	BC-nr.	Spanning in V	Vermogen in W	Infrarood stralingshoek	Beschermingsgraad	L in mm	H in mm	B in mm	Gewicht in kg	Adviesprijs (excl. BTW) in €
LDHR062-200KB	A0030625	220-240	2000	60° ±5°	IP65	556	185	130	2,75	220,00

# INDUSTRIËLE VERWARMING



## *Krachtig, robuust en gespecialiseerd*

Ook voor industriële toepassingen biedt Thermo Comfort elektrische verwarmingsoplossingen.

Het gamma bestaat uit warmeluchtblazers van *Frico* en *Dimplex* voor het opwarmen van industriële ruimten of opslagplaatsen in uitvoeringen voor vaste montage of verplaatsbaar.

Daarnaast kan d.m.v. stralingsverwarming een verwarmde zone worden gecreëerd binnen een grotere ruimte, zonder het volledige volume te hoeven verwarmen.

Last but not least, biedt Thermo Comfort met Frico en Dimplex een volledig assortiment luchtgordijnen aan : onverwarmd, elektrisch verwarmd, verwarmd op basis van water of zelfs met directe expansie.



# INDUSTRIËLE WARMELUCHTBLAZERS

Frico is sinds jaren de wereldleider in het ontwikkelen van warmeluchtblazers. Ook vandaag de dag voeren wij deze complete, kwalitatief hoogwaardige serie, zelfs bestand tegen de meest veeleisende omstandigheden van het Scandinavische klimaat.

Frico's wereldwijde distributienetwerk biedt ondersteuning voor verschillende omgevingen zoals opslag- en pompruimten, bouwplaatsen, mijnen, sporthallen, winkels, droogruimten, stallen, boten,...

Met trots presenteert Thermo Comfort deze wereldwijd hoog aangeschreven luchtverhitters, met hun bewezen betrouwbaarheid en levensduur.

Het gamma bestaat uit verplaatsbare en vaste luchtverhitters. In de vaste luchtverhitters zijn toestellen verkrijgbaar elektrisch verwarmd of verwarmd op basis van water.

Zelfs voor hoog-corrosieve ruimten en andere veeleisende toepassingen bestaan er tal van oplossingen binnen het gamma van industriële luchtverhitters.





**Tiger-reeks**



**K21**

### Luchtverhitter Tiger

Robuuste luchtverhitter voor draagbaar gebruik in veeleisende omgevingen.

### Luchtverhitter K21

Kleine en draagbare luchtverhitter met een hoge uitblaastemperatuur.

#### Luchtverhitter Tiger 2-9 (IP44)

Type	BC-nr.	Vermogen in kW	Luchtdebiet in m <sup>3</sup> /u	Geluids-niveau* <sup>1</sup> in dB(A)	Δt* <sup>2</sup> in °C	Spanning in V	Stroomsterkte in A	H in mm	B in mm	L in mm	Gewicht in kg	Adviesprijs (excl. BTW) in €
TIG21	A0075186	0/2	280	41	22	230 V	8,8	450	290	390	5,7	394,11
TIG31	A0074580	0/2/3	280	41	32	230 V	13	450	290	390	6,0	510,68
TIG33-0	A0075250	0/1,5/3	280	41	32	3 x 400 V	4,4	450	290	390	6,3	565,70
TIG53	A0075251	0/2,5/5	480	40	31	3 x 400 V+N	7,3	450	290	390	6,7	607,93
TIG5323	A0075187	0/2,5/5	480	40	31	3 x 230 V	7,3	450	290	390	12,55	612,85
TIG93	A0075635	0/4,5/9	720	44	37	3 x 400 V+N	13	530	350	480	10	789,40
TIG93-0	A0075635	0/4,5/9	720	44	37	3 x 400 V	13	530	350	480	10	789,40
TIG9323	A0075688	0/4,5/9	720	44	37	3 x 230 V	22,6	530	350	480	10	797,40

\*<sup>1</sup>) Condities : Afstand tot de unit 3 meter. Richtingsfactor : 2. Equivalent absorptiegebied : 200 m<sup>2</sup>.

\*<sup>2</sup>) Δt = temperatuurstijging van de passerende lucht op maximaal verwarmingsvermogen.

#### Luchtverhitter Tiger 15 (IP44)

Type	BC-nr.	Vermogen in kW	Luchtdebiet in m <sup>3</sup> /u	Geluids-niveau* <sup>1</sup> in dB(A)	Δt* <sup>2</sup> in °C	Spanning in V	Stroomsterkte in A	H in mm	B in mm	L in mm	Gewicht in kg	Adviesprijs (excl. BTW) in €
TIG153	A0078400	0/7,5/15	1120	47	40	3 x 400 V	22	510	410	480	16	1238,25
TIG15323	A0075634	0/7,5/15	1120	47	40	3 x 230 V	37,63	510	410	480	16	541,04

\*<sup>1</sup>) Condities : Afstand tot de unit 3 meter. Richtingsfactor : 2. Equivalent absorptiegebied : 200 m<sup>2</sup>.

\*<sup>2</sup>) Δt = temperatuurstijging van de passerende lucht op maximaal verwarmingsvermogen.

#### Luchtverhitter Tiger 20-30 (IP44)

Type	BC-nr.	Vermogen in kW	Luchtdebiet in m <sup>3</sup> /u	Geluids-niveau* <sup>1</sup> in dB(A)	Δt* <sup>2</sup> in °C	Spanning in V	Stroomsterkte in A	H in mm	B in mm	L in mm	Gewicht in kg	Adviesprijs (excl. BTW) in €
TIG203	A0071882	0/10/20	1900/2600	42/60	31/23	3 x 400 V	29	590	630	600	26	1883,94
P2023	A0000510	0/10/20	1900/2600	42/60	31/23	3 x 230 V	50,18	590	630	600	26	1860,63
TIG303	A0071883	0/10/20/30	1900/2600	42/60	47/34	3 x 400 V+N	44	590	630	600	30	2137,65
TIG3023-0	A0000286	0/10/20/30	1900/2600	42/60	47/34	3 x 230 V	75,26	590	630	600	30	2164,77

\*<sup>1</sup>) Condities : Afstand tot de unit 3 meter. Richtingsfactor : 2. Equivalent absorptiegebied : 200 m<sup>2</sup>. Bij laagste/hogste luchtdebiet.

\*<sup>2</sup>) Δt = Temperatuurstijging van de passerende lucht op maximaal verwarmingsvermogen en laagste/hogste luchtdebiet.

#### Luchtverhitter K21 (IP21)

Type	BC-nr.	Vermogen in kW	Luchtdebiet in m <sup>3</sup> /u	Geluids-niveau* <sup>1</sup> in dB(A)	Δt* <sup>2</sup> in °C	Spanning in V	Stroomsterkte in A	H in mm	B in mm	L in mm	Gewicht in kg	Adviesprijs (excl. BTW) in €
K21	A0004849	0/1/2	90	43	62	230	8,9	220	160	200	2,5	241,01

\*<sup>1</sup>) Condities : Afstand tot de unit 5 meter.

\*<sup>2</sup>) Δt = temperatuurstijging van de passerende lucht op maximaal verwarmingsvermogen.

**Cat**
**Luchtverhitter Cat**

Compacte luchtverhitter voor kleinere ruimtes.

**Benodigde sturing :**

- TAP16R, elektronische thermostaat.

**PNF6-15**
**Luchtverhitter PNF 6-30**

Efficiënte luchtverhitter voor middelgrote panden.

**PNF20-30**
**Luchtverhitter Cat (IP44)**

Type	BC-nr.	Vermogen in kW	Luchtdebiet in m³/u	Geluidsniveau*1 in dB(A)	Δt*2 in °C	Spanning in V	Stroomsterkte in A	H in mm	B in mm	D in mm	Gewicht in kg	Adviesprijs (excl. BTW) in €
C3N	A0017140	0/1,5/3	280	43	32	230 V 3 x 400 V+N *3	13,2 4,4	255	335	276	6,3	534,93
C5N	A0017141	0/2,5/5	480	40	31	3 x 400 V+N	7,3	255	335	276	6,7	552,87
C9N	A0017142	0/4,5/9	720	44	37	3 x 400 V+N	13,1	315	405	335	10,2	760,01

\*1) Condities : Afstand tot de unit 3 meter. Richtingsfactor : 2. Equivalent absorptiegebied : 200 m².

\*2) Δt = temperatuurstijging van de passerende lucht op maximaal verwarmingsvermogen.

\*3) Oorspronkelijk bedraad voor 3 x 400 V+N. C3N kan worden omgeschakeld naar 230 V mono. De overige apparaten dienen niet monofasig te worden aangesloten.

**Sturing noodzakelijk bij toestellen uit de PNF reeks**

Type	BC-nr.	Artikelnummer	Adviesprijs (excl. BTW) in €
FCDF	A0080202	74688	252,08
FCSF	A0080203	74689	392,64
FCPF	A0080204	74690	480,58
FCBF	A0080205	74691	468,00

**Luchtverhitter Panther 6-15 (IP44)**

Type	BC-nr.	Vermogen in kW	Luchtdebiet in m³/u	Geluidsniveau*1 in dB(A)	Δt*2 in °C	Spanning in V	Stroomsterkte in A	H in mm	B in mm	D in mm	Gewicht in kg	Adviesprijs (excl. BTW) in €
PNF06	A0079513	0/3/6	900/1300	39/47	22/14	3 x 400 V+N	8,7	520	450	510	21	1630,23
PNF09	A0079515	0/4,5/9	900/1300	39/47	30/21	3 x 400 V+N	13	520	450	510	22	1714,55
PNF12	A0079516	0/6/12	900/1300	39/47	40/28	3 x 400 V+N	17,3	520	450	510	22	1764,05
PNF15	A0079517	0/7,5/15	900/1300	39/47	50/35	3 x 400 V+N	21,7	520	450	510	22	1823,01
PNT135	A0079518	0/5/10 0/7/13,5	900/1300	39/47	34/23 45/31	3 x 440 V *3 3 x 500 V	13,4 15,6	520	450	510	23	2166,86

\*1) Condities : Afstand tot de unit 3 meter. Richtingsfactor : 2. Equivalent absorptiegebied : 200 m². Bij laagste/hogste luchtdebiet.

\*2) Δt = Temperatuurstijging van de passerende lucht op maximaal verwarmingsvermogen en laagste/hogste luchtdebiet.

\*3) Kan aangesloten worden met 3 x 440 V of 3 x 500 V.

**Luchtverhitter Panther 20-30 (IP44)**

Type	BC-nr.	Vermogen in kW	Luchtdebiet in m³/u	Geluidsniveau*1 in dB(A)	Δt*2 in °C	Spanning in V	Stroomsterkte in A	H in mm	B in mm	D in mm	Gewicht in kg	Adviesprijs (excl. BTW) in €
PNF20	A0079519	0/10/20	1900/2600	42/60	31/23	3 x 400 V+N	29,5	576	478	545	27	2172,74
PNF30	A0079520	0/10/20/30	1900/2600	42/60	47/34	3 x 400 V+N	43,9	576	478	545	31	2613,76
PNT305	A0079521	0/7,5/15/23 0/10/20/30	1900/2600	42/60	36/26 47/34	3 x 400 V+N *3 3 x 500 V	30,8 35,1	520	450	510	32	2887,62

\*1) Condities : Afstand tot de unit 3 meter. Richtingsfactor : 2. Equivalent absorptiegebied : 200 m². Bij laagste/hogste luchtdebiet.

\*2) Δt = Temperatuurstijging van de passerende lucht op maximaal verwarmingsvermogen en laagste/hogste luchtdebiet.

\*3) Kan aangesloten worden met 3 x 440 V of 3 x 500 V.





### Inhoud

- FCCF bedieningspaneel
- FCBC05 communicatiekabel, 5 m

Sturing noodzakelijk bij toestellen uit de PNF reeks

Type	BC-nr.	Omschrijving	Adviesprijs (excl. BTW) in €
FCDF	A0080202	FC Direct, eerste niveau regelsysteem	252,08

### FC Direct

Ten aanzien van het regelsysteem is het instapniveau een goed begin. De ventilatorsnelheid wordt automatisch aangepast in de automatische stand om de juiste hoeveelheid warmte te realiseren met de laagst mogelijke snelheid en het laagste geluidsniveau. Via de kalenderfunctie is het mogelijk perioden in de comfort- en verlaagde stand in te stellen. Het is mogelijk de uitlaattemperatuur te begrenzen. Het bedieningspaneel heeft een ingebouwde temperatuursensor, die wordt gebruikt voor regeling wanneer externe sensoren niet worden gebruikt.



### Inhoud

- FCCF bedieningspaneel met ingebouwd ruimtetemperatuursensor
- FCBC10 communicatiekabel, 10 m
- FCLAP lokaal toegangspunt

Sturing noodzakelijk bij toestellen uit de PNF reeks

Type	BC-nr.	Omschrijving	Adviesprijs (excl. BTW) in €
FCSF	A0080203	FC Smart, tweede niveau regelsysteem	392,64

### FC Smart

Het tweede niveau regelsysteem biedt volledige vrijheid. FC Smart wordt geleverd met alle functies van FC Direct plus extra energiebesparende features en de mogelijkheid van bediening via een app (Bluetooth). Met de app hebt u toegang tot alle systeemfuncties en kunt u het systeem precies instellen zoals u dat wilt. U kunt verschillende zones creëren met verschillende instellingen in een groter systeem. Keuze uit meerdere standen voor alleen verwarming als daar behoefte aan is, zoals Away, Boost en Presence. De app FRICO CONTROL is beschikbaar voor iOS en Android.



### Inhoud

- FCCF bedieningspaneel
- FCBC10 communicatiekabel, 10 m
- FCLAP lokaal toegangspunt
- FCTXRF indoor/outdoor draadloze sensor

Sturing noodzakelijk bij toestellen uit de PNF reeks

Type	BC-nr.	Omschrijving	Adviesprijs (excl. BTW) in €
FCPF	A0080204	FC Pro, derde niveau regelsysteem	480,58

### FC Pro

Het derde niveau regelsysteem staat garant voor maximale besparingen. FC Pro wordt geleverd met alle functies van FC Direct en FC Smart plus extra energiebesparende features. De verwarmingsblokkerende functie voorkomt onnodige verwarming met behulp van de draadloze buitentemperatuursensor.



### Inhoud

- FCCF bedieningspaneel
- FCBC10 communicatiekabel, 10 m
- FCBAP toegangspunt in gebouw

Sturing noodzakelijk bij toestellen uit de PNF reeks

Type	BC-nr.	Omschrijving	Adviesprijs (excl. BTW) in €
FCBF	A0080205	FC Building, GBS-systeem	468,00

### FC Building - GBS-systeem

Uitgebreid regelsysteem voor gebouwen met de optie van regeling via 0-10V, potentiaalvrij contact (bijv. een relais) en/of Modbus RTU (RS485). FC Building maakt het mogelijk informatie over de status van het product en alarmen te ontvangen. Modbus maakt volledige inzet van alle energiebesparende features in het regelsysteem mogelijk.



**Elektra vaste montage**

**ELC- / ELV- / ELH-reeks**

**Luchtverhitter Elektra**

Slijtvaste luchtverhitter voor zeer veeleisende omgevingen.

**Optionele sturing :**

- ELSRT (voor ELC/ELV/ELH), bedieningspaneel met thermostaat, stuurt 1 toestel.
- ELSRT4 (voor ELC/ELV/ELH), bedieningspaneel met thermostaat, stuurt max. 4 toestellen.



**Elektra verplaatsbaar**

**ELF-reeks**

**Sturing inbegrepen.**

**Elektra C, voor corrosieve en vochtige omgevingen (IP65)**

Type	BC-nr.	Vermogen in kW	Luchtdebiet in m³/u	Geluids-niveau <sup>1)</sup> in dB(A)	Δt <sup>2)</sup> in °C	Spanning in V	Stroomsterkte in A	H in mm	B in mm	D in mm	Gewicht in kg	Adviesprijs (excl. BTW) in €
ELC331	A0004945	0/2/3	400	48	21	230 V	13,5	375	300	340	13	2188,29
ELC633	A0004946	0/3/6	1000	55	17	3 x 400 V	8,9	450	290	390	20	3090,53
ELC933	A0004947	0/4,5/9	1000	55	25	3 x 400 V	13,2	450	290	390	20	3206,02
ELC1533	A0004948	0/7,5/15	1300	62	32	3 x 400 V	22,0	450	290	390	20	3672,80

**Elektra V, voor schepen en boorplatformen (IP44)**

Type	BC-nr.	Vermogen in kW	Luchtdebiet in m³/u	Geluids-niveau <sup>1)</sup> in dB(A)	Δt <sup>2)</sup> in °C	Spanning in V	Stroomsterkte in A	H in mm	B in mm	D in mm	Gewicht in kg	Adviesprijs (excl. BTW) in €
ELV331	A0005335	0/2/3	400	48	21	230 V	13,3	375	300	340	13	2019,24
ELV3333	A0004954	0/1,5/6	400	48	21	3 x 400 V	4,6	375	300	340	13	2068,76
ELV3344	A0004955	0/1,8/3,6	400	48	25	3 x 440 V	5,1	375	300	340	13	2019,24
ELV5333	A0004956	0/2,5/5	700	53	20	3 x 400 V	7,5	375	300	340	13	2110,65
ELV6344	A0004957	0/3/6	700	53	24	3 x 440 V	8,2	375	300	340	13	2061,11

**Elektra H, voor ruimtes met hoge temperaturen (IP44)**

Type	BC-nr.	Vermogen in kW	Luchtdebiet in m³/u	Geluids-niveau <sup>1)</sup> in dB(A)	Δt <sup>2)</sup> in °C	Spanning in V	Stroomsterkte in A	H in mm	B in mm	D in mm	Gewicht in kg	Adviesprijs (excl. BTW) in €
ELH633	A0004952	0/3/6	1000	55	24	3 x 400 V+N	8,9	445	375	430	20	2860,77
ELH933	A0004953	0/4,5/9	1000	55	25	3 x 400 V+N	13,2	445	375	430	20	2886,57

**Elektra F, voor ruimtes met een verhoogd brandrisico (IP65). Enkel verplaatsbaar.**

Type	BC-nr.	Vermogen in kW	Luchtdebiet in m³/u	Geluids-niveau <sup>1)</sup> in dB(A)	Δt <sup>2)</sup> in °C	Spanning in V	Stroomsterkte in A	H in mm	B in mm	D in mm	Gewicht in kg	Adviesprijs (excl. BTW) in €
ELF331	A0004949	0/2/3	400	48	21	230 V	13,5	375	300	340	13	1839,24
ELF633	A0004950	0/3/6	700	53	24	3 x 400 V	9,1	375	300	340	13	2185,55
ELF933	A0004951	0/4,5/9	1000	55	25	3 x 400 V	13,2	450	375	430	20	2825,41

<sup>1)</sup> Conditie : Afstand tot de unit 5 meter.

<sup>2)</sup> Δt = temperatuurstijging van de passerende lucht op maximaal verwarmingsvermogen.



**SWT**



**ICF**

### Luchtverhitter SWT

Plafondgemonteerde luchtverhitter met waterverwarming.

#### Sturing via :

- CB20, bedieningspaneel 2 ventilatorstappen.
- KRT1900, kamerthermostaat.

### Industriële plafondventilator ICF

Neemt het temperatuurverschil in gebouwen met hoge plafonds weg.

#### Sturing via :

- CAR15, stuurt max. 15 ventilatoren, zomerfunctie.
- CFR1R, stuurt 1 ventilator, zomerfunctie.

### Luchtverhitter SWT (IP44)

Type	BC-nr.	Vermogen*1 in kW	Lucht- debiet in m³/u	Geluids- niveau*2 in dB(A)	$\Delta t^{*1,3}$ in °C	Lucht- worp*4 in m	Water- volume*5 in l	Spanning in V	Stroomsterkte in A	Gewicht in kg	Adviesprijs (excl. BTW) in €
SWT02	A0004863	7,8/11	700/1100	37/53	33/29	2,2/4	1,2	230 V	0,4	19	1689,05
SWT12	A0004864	14/18	1300/2000	44/57	25/22	2,7/4,5	1,7	230 V	0,6	26	2148,97
SWT22	A0004865	29/40	2500/3900	48/60	34/30	4,5/7,5	3,9	230 V	1,0	41	2897,71

\*1) Toepasbaar bij watertemperatuur 80/60°C, luchttemperatuur +15°C. Bij laagste/hogste luchtdebiet.

\*2) Condities : Afstand tot de unit 5 meter. Bij laagste/hogste luchtdebiet.

\*3)  $\Delta t$  = Temperatuurstijging van de passerende lucht op maximaal verwarmingsvermogen en laagste/hogste luchtdebiet.

\*4) De weergegeven worp geldt wanneer de horizontale luchtrichter wordt gebruikt en de uitblaas temperatuur +40°C en de ruimtetemperatuur +18°C is. De worp is bepaald als de afstand in een rechte hoek vanaf de luchtverhitter naar het punt waar de lichtsnelheid daalt tot 0,2 m/s.

\*5) Watervolume over batterij.

### Industriële plafondventilator ICF (IP20 / IP55)

Type	BC-nr.	Vermogen in W	Luchtverplaatsing in m³/u	Spanning in V	Stroomsterkte in A	Beschermings- graad	Hoogte x Ø in mm	Gewicht in kg	Adviesprijs (excl. BTW) in €
ICF20	A0003930	70	13500	230 V	0,33	IP20	545x1422	6,2	322,10
ICF55	A0003499	70	13500	230 V	0,33	IP55	545x1422	6,2	368,80

Vaak worden industriële luchtverhitters gebruikt om grote volumes, met een aanzienlijke plafondhoogte te verwarmen. Maar aangezien warme lucht stijgt bestaat het gevaar dat de opgewarmde lucht zich bovenaan de ruimte verzamelt.

Om dat te vermijden verdeelt Thermo Comfort eveneens de ICF-plafondventilatoren van Frico.

Deze ventilatoren zorgen ervoor dat de warme lucht naar beneden wordt gedrukt, waardoor op een meer efficiënte manier kan worden verwarmd.

Deze ventilatoren zijn bovendien omkeerbaar, zodat eventuele gekoelde lucht (in de zomer), die zich aan de grond bevindt, naar boven kan worden gezogen. Om opnieuw een optimale spreiding van de temperatuur te verkrijgen.



**SWH-reeks**

### Luchtverhitter SWH

Intelligente luchtverhitters met extreem laag geluidsniveau, voor wateraansluiting.

#### Sturing via :

- SIREBN Basic of SIREACY Competent of SIREAAY Advanced.



**SWS-reeks**

### Luchtverhitter SWS

Basisluchtverhitter voor wateraansluiting. Montagebeugel bij te bestellen.

#### Sturing via :

- KRT1900, kamerthermostaat.
- RE1,5, RE3, RE5 of RE7, 5-standenregelaar.

\* SWH-reeks met EC-motoren verkrijgbaar op aanvraag.

### Luchtverhitter SWH (IP44)

Type	BC-nr.	Vermogen <sup>*1</sup> in kW	Lucht-debiet <sup>*2</sup> in m³/u	Lucht-debiet <sup>*2</sup> in m³/s	Geluids-niveau <sup>*3</sup> in dB(A)	Δt <sup>*1,4</sup> in °C	Lucht-worp <sup>*5</sup> in m	Water-volume <sup>*6</sup> in l	Spanning in V	Stroomsterkte in A	Gewicht in kg	Adviesprijs (excl. BTW) in €
SWH02	A0004854	7/12	530/1120	0,15/0,31	20/39	38/30	5,5	1,3	230 V	0,34	20	1752,29
SWH12	A0004683	9/19	760/2020	0,21/0,56	26/48	34/24	8	1,5	230 V	0,7	24	1895,61
SWH22	A0004855	19/32	1770/3370	0,49/0,94	40/55	31/25	10	2,7	230 V	1,2	34	2612,44
SWH32	A0004856	28/50	2670/5200	0,74/1,44	39/51	31/25	15	3,8	230 V	1,7	55	3265,53
SWH33	A0004857	36/64	2250/4500	0,63/1,25	38/50	41/35	12	5,2	230 V	1,7	59	3520,41

\*1) Toepasbaar bij watertemperatuur 80/60°C, luchttemperatuur +15°C. Bij laagste/hoogste luchtdebiet.

\*2) Toepasbaar bij ventilatorstand 1 – 4.

\*3) Condities : Afstand tot de unit 5 meter. Richtingsfactor : 2. Equivalent absorptiegebied : 200 m². Bij laagste/hoogste luchtdebiet.

\*4) Δt = Temperatuurstijging van de passerende lucht op maximaal verwarmingsvermogen en laagste/hoogste luchtdebiet.

\*5) De weergegeven worp geldt wanneer de horizontale luchtrichter wordt gebruikt en de uitblaastemperatuur +40°C en de ruimtetemperatuur +18°C is.

De worp is bepaald als de afstand in een rechte hoek vanaf de luchtverhitter naar het punt waar de lichtsnelheid daalt tot 0,2 m/s.

\*6) Watervolume over batterij.

### Luchtverhitter SWS (IP44)

Type	BC-nr.	Vermogen <sup>*1</sup> in kW	Lucht-debiet in m³/u	Lucht-debiet in m³/s	Geluids-niveau <sup>*2</sup> in dB(A)	Δt <sup>*1,3</sup> in °C	Lucht-worp <sup>*4</sup> in m	Water volume <sup>*5</sup> in l	Spanning in V	Stroomsterkte in A	Gewicht in kg	Adviesprijs (excl. BTW) in €
SWS02	A0004858	7/12	520/1260	0,14/0,35	27/50	37/28	5,5	1,3	230 V	0,32	14	850,40
SWS12	A0004859	8/19	620/2340	0,17/0,65	25/57	35/23	8	1,5	230 V	0,67	18	977,55
SWS22	A0004860	11/30	860/3560	0,24/0,99	33/58	38/25	10	2,7	230 V	0,90	26	1378,64
SWS32	A0004861	19/50	1540/6300	0,43/1,75	39/64	36/23	15	3,8	230 V	2,42	45	1776,10
SWS33	A0004862	24/65	1550/6090	0,43/1,69	39/64	44/31	13	5,2	230 V	2,48	45	2035,61

\*1) Toepasbaar bij watertemperatuur 80/60°C, luchttemperatuur +15°C. Bij laagste/hoogste luchtdebiet.

\*2) Condities : Afstand tot de unit 5 meter. Richtingsfactor : 2. Equivalent absorptiegebied : 200 m². Bij laagste/hoogste luchtdebiet.

\*3) Δt = Temperatuurstijging van de passerende lucht op maximaal verwarmingsvermogen en laagste/hoogste luchtdebiet.

\*4) De weergegeven worp geldt wanneer de horizontale luchtrichter wordt gebruikt en de uitblaastemperatuur +40°C en de ruimtetemperatuur +18°C is.

De worp is bepaald als de afstand in een rechte hoek vanaf de luchtverhitter naar het punt waar de lichtsnelheid daalt tot 0,2 m/s.

\*5) Watervolume over batterij.



TAP16R



ELSRT

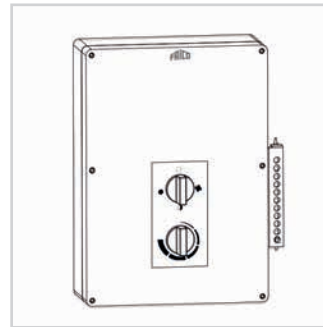

ELSRT4



SIREFCY Competent kit  
SIREFAY Advanced kit



SIREBN Basic kit



KRT1900



CB20



CAR15



CFR1R



RE1,5 / 3 / 5 / 7

Opties

Type	BC-nr.	Omschrijving	Adviesprijs (excl. BTW) in €
PP15N	A0017143	Standenregelaar, geschikt voor Panther 6-15	184,83
PP20N	A0017144	Standenregelaar, geschikt voor Panther 20-reeks	184,83
PP30N	A0017145	Standenregelaar, geschikt voor Panther 30-reeks	188,80
TAP16R	A0017251	Elektronische thermostaat, geschikt voor Panther 6-15, Panther 20-30	156,16
ELSRT	A0005069	Bedieningskast + THT, geschikt voor Elektra C/V/H (vaste montage)	368,04
ELSRT4	A0005070	Bedieningskast + THT, geschikt voor Elektra C/V/H (vaste montage)	1133,39
SIREFAY ADVANCED KIT	A0009169	Regelaar, geschikt voor SWH	457,50
SIREFCY COMPETENT KIT	A0009672	Regelaar, geschikt voor SWH	366,04
SIREBN BASIC KIT	A0009270	Regelaar, geschikt voor SWH	123,20
KRT1900	A0005083	Kamerthermostaat, geschikt voor SWT, SWS	213,37
CB20	A0005096	Bedieningspaneel, geschikt voor SWT	99,80
CAR15	A0005296	Regelaar 15 ventilatoren + zomerfunctie, geschikt voor ICF	1265,47
CFR1R	A0005301	Regelaar voor 1 ventilator, geschikt voor ICF	110,01
RE1,5	A0005216	5-standenregelaar, geschikt voor SWS 1,5 A	179,17
RE3	A0005217	5-standenregelaar, geschikt voor SWS 3 A	227,51
RE5	A0005218	5-standenregelaar, geschikt voor SWS 5 A	276,65
RE7	A0005219	5-standenregelaar, geschikt voor SWS 7 A	426,23



# INDUSTRIËLE STRALINGSVERWARMING

De warmtestralers van Frico verwarmen als de zon. De warmte die deze hittebron uitstraalt is van essentieel belang voor het leven op aarde. De infraroodstralen van de zon kunnen zeer grote afstanden overbruggen met een minimum aan energieverlies. Zodra de infraroodstralen het oppervlak raken, wordt de energie omgezet in warmte. Warme voorwerpen verwarmen op hun beurt de omringende lucht. De zon bevindt zich dan wel ver weg, toch verwarmt zij het oppervlak van de aarde zonder de tussenliggende ruimte te verwarmen. Deze unieke verwarmingsmethode van de natuur is fantastisch! De warmtestralers van Frico imiteren de zon, de meest comfortabele en goedkope warmtebron die we kennen.

Er wordt een onderscheid gemaakt in stralers voor kantoren, winkels en openbare gebouwen; industriële en grote gebouwen; en stralers voor buitentoepassingen.

Voor lagere plaatsingshoogtes in binnentoepassingen wordt doorgaans gebruik gemaakt van langegolfstralers, terwijl voor zeer hoge plaatsingshoogtes en buitentoepassingen best gekozen wordt voor kortegolfstralers.





**EC-reeks**

### Thermoplus EC

Slanke warmtestralers met een aluminium paneel-stralingselement voor bescherming tegen koude straling/tocht van ramen.

#### Sturing via :

- TAP16R, elektronische thermostaat.
- RB3, relais-does.



**Infraroodstraler INFRACALM**

### Infraroodstraler INFRACALM

Zie 'terrasstralers' (pagina H28).



**Infraroodstraler INFRATOWER**

### Infraroodstraler INFRATOWER

Zie 'terrasstralers' (pagina H28).

### Thermoplus EC voor droge ruimtes (IP20)

Type	BC-nr.	Vermogen in W	Spanning in V	Stroomsterkte in A	Oppervlaktetemperatuur in °C	L in mm	H in mm	D in mm	Gewicht in kg	Adviesprijs (excl. BTW) in €
EC75021	A0000045	750	230 V	3,3	180	1810	100	90	4,4	315,09

### Thermoplus ECV voor natte ruimtes (IP44)

Type	BC-nr.	Vermogen in W	Spanning in V	Stroomsterkte in A	Oppervlaktetemperatuur in °C	L in mm	H in mm	D in mm	Gewicht in kg	Adviesprijs (excl. BTW) in €
ECV30021	A0004962	300	230 V	1,3	180	870	100	90	2,3	256,61
ECV55021	A0004963	550	230 V	2,4	180	1505	100	90	4,0	318,16
ECV55031	A0004964	550	400 V	1,37	180	1505	100	90	4,0	318,13
ECV70021	A0004965	700	230 V	3,0	180	1810	100	90	4,7	333,35
ECV70031	A0004966	700	400 V	1,75	180	1810	100	90	4,7	333,35



**HC-reeks**

### Thermocassette HC

Onopvallende warmtestraler met paneel voor inbouw- of oppervlaktemontage. Thermocassette HC is bedoeld voor discrete verwarming in kantoren, badkamers, scholen,...

**Sturing via :**

- TAP16R, elektronische thermostaat.



**Elztrip EZ100N**

### Elztrip EZ100N

Enkel stralingspaneel voor kantoren, winkels,... enz.

**Sturing via :**

- TAP16R, elektronische thermostaat.
- RB3, relais-doos..



**Elztrip EZ200**

### Elztrip EZ200

Dubbel stralingspaneel voor warenhuizen, industriële gebouwen,... enz..

**Sturing via :**

- TAP16R, elektronische thermostaat.
- RB3, relais-doos.

### Thermocassette HC (IP44)

Type	BC-nr.	Vermogen in W	Spanning in V	Stroomsterkte in A	Max. oppervlaktetemperatuur in °C	L in mm	B in mm	H * in mm	Gewicht in kg	Adviesprijs (excl. BTW) in €
HC3	A0073604	300	230 V	1,30	100	593	593	60	4,0	405,97
HC6	A0072810	600	230 V	2,61	100	1193	595	60	8,0	633,85

\*) Hoogte met beugels.

### Elztrip EZ100N (IP44)

Type	BC-nr.	Vermogen in W	Spanning in V	Stroomsterkte in A	Max. oppervlaktetemperatuur in °C	L in mm	H in mm	B in mm	Gewicht in kg	Adviesprijs (excl. BTW) in €
EZ106N	A0005719	600	230 V	2,6	280	870	50	150	3,2	273,05
EZ111N	A0006449	1050	230 V	4,6	280	1470	50	150	5,4	344,86
EZ115N	A0005743	1500	230 V	6,5	280	1950	50	150	7,0	416,30

### Elztrip EZ200 (IP44)

Type	BC-nr.	Vermogen in W	Spanning in V	Stroomsterkte in A	Max. oppervlaktetemperatuur in °C	L in mm	H in mm	B in mm	Gewicht in kg	Adviesprijs (excl. BTW) in €
EZ208	A0004973	800	230 V	3,5	340	683	64	282	4,9	399,91
EZ212	A0004975	1200	230 V	5,2	340	923	64	282	6,8	447,17
EZ217	A0004977	1700	230 V	7,4	340	1221	64	282	8,8	541,11
EZ222	A0004979	2200	230 V	9,6	340	1520	64	282	10,7	630,48
EZ20831	A0004974	800	400 V2	2,0	340	683	64	282	4,9	438,26
EZ21231	A0004976	1200	400 V2	3,0	340	923	64	282	6,8	465,08
EZ21731	A0004978	1700	400 V2	4,3	340	1221	64	282	8,8	554,56
EZ22231	A0004980	2200	400 V2	5,5	340	1520	64	282	10,7	635,06



**IR**



**IRCF**



**INFRAFLEX**

### Industriële infraroodstraler IR

Voor gebouwen met grote volumes en hoge plafonds.

#### Sturing via :

- TAP16R, elektronische thermostaat.
- RB3, relais-dooos.
- SKG30, zwartebolsensor.

### Infraroodstraler IRCF

Voor spotverwarming van grote gebouwen.

#### Sturing via :

- TAP16R, elektronische thermostaat.
- RB3, relais-dooos.
- SKG30, zwartebolsensor.

### Infraroodstraler INFRAFLEX

Infraflex biedt directe warmte zodra ingeschakeld en koelt snel af zodra uitgeschakeld. Infraflex is een veelzijdige terrasstraler met meerdere montage opties en is geschikt voor tijdelijke verwarming tijdens evenementen of op terrassen.

#### Industriële infraroodstraler IR (IP44)

Type	BC-nr.	Vermogen in kW	Spanning * in V	Stroomsterkte in A	Max. elementtemp. in °C	L in mm	H in mm	B in mm	Gewicht in kg	Adviesprijs (excl. BTW) in €
IR3000	A0001000	1/2/3	3 x 400 V+N	4,3	700	1125	83	358	9,0	706,31
IR4500	A0000943	1,5/3/4,5	3 x 400 V+N	6,5	700	1500	83	358	11,1	758,54
IR6000	A0000944	2/4/6	3 x 400 V+N	8,7	700	1875	83	358	13,2	817,52

\*) Kan ook worden aangesloten op 3 x 400 V zonder neuter, maar dan vervallen de vermogensstappen.

#### Infraroodstraler IRCF (IP20)

Type	BC-nr.	Vermogen in W	Spanning in V	Stroomsterkte in A	Aantal lampen	L in mm	H in mm	D in mm	Gewicht in kg	Adviesprijs (excl. BTW) in €
IRCF1500	A0004938	1500	230 V	6,5	1	490	230	140	1,7	507,66

#### Infraroodstraler INF12 (IP55)

Type	BC-nr.	Vermogen in W	Spanning in V	Stroomsterkte in A	Max. lamptemp. in °C	L in mm	H in mm	B in mm	Gewicht in kg	Adviesprijs (excl. BTW) in €
INF12	A0073298	1200	230 V	5,3	1200	721	124	83	0,9	376,92

**TAP16R**

**RB3**

**SKG30**

**CBT**

**TEP44**

**RTX54**
**Opties**

Type	BC-nr.	Omschrijving	Adviesprijs (excl. BTW) in €
TAP16R	A0017251	Elektronische thermostaat, geschikt voor EC(V)-reeks, HP N-reeks, Elztrip EZ100N/200, IR, IRCF	156,16
RB3	A0017257	Relais-doos, geschikt voor EC(V)-reeks, HP N-reeks, Elztrip EZ100N/200, IR, IRCF	93,96
SKG30	A0017254	Zwartebolsensor, geschikt voor IR, IRCF	131,57
CBT	A0005233	Timer, geschikt voor ELIR	111,13
TEP44	A0017253	Beschermende behuizing voor TAP16R waterdicht te maken	23,10
RTX54	A0017252	Externe ruimtetemperatuur sensor, benodigd indien TEP44 geplaatst word	42,61



## LUCHTGORDIJNEN

Om te vermijden dat de energie die werd gebruikt een gebouw te verwarmen of te koelen zomaar verloren gaat van zodra de deur opengaat, biedt Thermo Comfort de luchtgordijnen van Frico aan.

Door het plaatsen van een luchtgordijn wordt uw restaurant, winkel of magazijn als het ware afgesloten door een onzichtbare deur, die verhindert dat de koude lucht in de winter binnenkomt of in de zomer, omgekeerd, de hitte binnenkomt. Maar ook voor grote hotel- of banklobby's en industriële toepassingen zijn deze luchtgordijnen zeer geschikt.

In deze catalogus vindt u een selectie terug van de meest courante luchtgordijnen uit het Frico gamma, voor zowel opbouw- als inbouw luchtgordijnen voor deuropeningen, maar ook voor koude opslagruimten. Daarnaast vindt u ook enkele varianten van Dimplex.

Buiten deze selectie bestaat er echter nog een groot gamma aan mogelijkheden, van standaard luchtgordijnen tot luchtgordijnen op maat (bv. voor draaideuren e.d.). Aarzel dus niet om ons studie bureau te contacteren indien u een specifiek project hebt.





## PA2200C

### Compact PA2200C (met IR-bediening)

- Aanbevolen installatiehoogte : 2,2 m.
- Geschikt voor standaard deuropeningen.
- IR afstandsbediening en manuele bediening op de rechter zijkant van het toestel.
- Zeer eenvoudig te gebruiken en te installeren.
- Deurcontact PA2DR is als accessoire beschikbaar voor een deurschakelaarfunctie.

### Technische kenmerken

Type	BC-nr.	Vermogen in kW	Spanning motor in V	Spanning verwarming in V	Stroomsterkte motor in A	Stroomsterkte verwarming in A	Max. luchtdebiet in m³/u	Beschermingsgraad	L in mm	Adviesprijs (excl. BTW) in €
<b>Ambient (onverwamd)</b>										
PA2210CA	A0005883		230 V	230 V	0,45	-	1200	IP21	1050	863,63
PA2215CA	A0005884		230 V	230 V	0,50	-	1800	IP21	1560	1141,03
PA2220CA	A0005885		230 V	230 V	0,90	-	2400	IP21	2050	1449,87
<b>Elektrisch verwamd</b>										
PA2210CE03	A0005861	2/3	230 V	230 V	0,45	13,0	1200	IP20	1050	1273,36
PA2210CE05	A0005862	3,3/5	230 V	230 V	0,45	7,2	1200	IP20	1050	1317,50
PA2210CE08	A0005863	5/8	230 V	3 x 400 V	0,45	11,5	1200	IP20	1050	1424,70
PA2215CE08	A0005864	4/8	230 V	3 x 400 V	0,50	11,5	1800	IP20	1560	1736,75
PA2215CE12	A0005865	8/12	230 V	3 x 400 V	0,50	17,3	1800	IP20	1560	1771,41
PA2220CE10	A0005866	5/10	230 V	3 x 400 V	0,90	14,4	2400	IP20	2050	2329,29
PA2220CE16	A0005867	10/16	230 V	3 x 400 V	0,90	23,1	2400	IP20	2050	2496,32
PA2210CE05YD	A0005868	3,3/5	230 V	3 x 400 V 3 x 230 V	0,45	7,2 12,5	1200	IP20	1050	1405,71
PA2215CE08YD	A0005869	4/8	230 V	3 x 400 V 3 x 230 V	0,50	11,5 25	1800	IP20	1560	1828,17

### Technische kenmerken

Type	BC-nr.	Vermogen in kW	Spanning motor in V	Spanning verwarming in V	Stroomsterkte motor in A	Watervolume in L	Max. luchtdebiet in m³/u	Beschermingsgraad	L in mm	
<b>Water verwamd</b>										
PA2210CW	A0005879	7 <sup>(1)</sup>	230 V	230 V	0,40	0,38	1200	IP21	1050	1292,32
PA2215CW	A0005880	11 <sup>(1)</sup>	230 V	230 V	0,50	0,81	1750	IP21	1560	1777,68
PA2220CW	A0005881	14 <sup>(1)</sup>	230 V	230 V	0,80	0,74	2400	IP21	2050	2307,22

1 : Toepasbaar bij watertemperatuur 80/60°C, luchttemperatuur +18°C.

= Zonder verwarming.  
 = Elektrische verwarming.  
 = Waterverwarming.

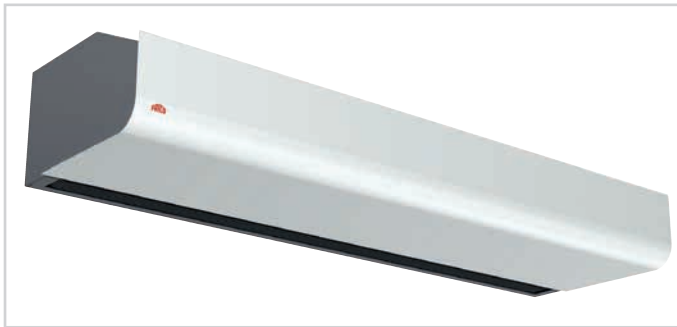

## PA3200C

### Compact PA3200C (met IR-bediening)

- Aanbevolen installatiehoogte : 3,2 m.
- Geschikt voor commerciële gebouwen en kleine industriële ingangen.
- IR afstandsbediening en manuele bediening op de rechter zijkant van het toestel.
- Zeer eenvoudig te gebruiken en te installeren.
- Deurcontact PA2DR is als accessoire beschikbaar voor een deurschakelaarfunctie.

### Technische kenmerken

Type	BC-nr.	Vermogen in kW	Spanning motor in V	Spanning verwarming in V	Stroomsterkte motor in A	Stroomsterkte verwarming in A	Max. luchtdebiet in m³/u	Beschermingsgraad	L in mm	Adviesprijs (excl. BTW) in €
<b>Ambient (onverwamd)</b>										
PA3210CA	A0006724		230 V	230 V	0,70	-	1750	IP21	1068	1679,00
PA3215CA	A0006725		230 V	230 V	1,00	-	2750	IP21	1578	2106,44
PA3220CA	A0006726		230 V	230 V	1,30	-	3500	IP21	2068	2798,29
<b>Elektrisch verwamd</b>										
PA3210CE08	A0006727	5/8	230 V	3 x 400 V	0,65	11,5	1700	IP20	1068	2367,82
PA3215CE12	A0006728	8/12	230 V	3 x 400 V	1,00	17,3	2750	IP20	1578	2844,45
PA3220CE16	A0006729	10/16	230 V	3 x 400 V	1,30	23,1	3300	IP20	2068	3936,05
PA3215CE12YD	A0008663	8/12	230 V	3 x 400 V 3 x 230 V	1,00	17,3 30	2700	IP20	1578	2509,11
PA3220CE16YD	A0007512	10/16	230 V	3 x 400 V 3 x 230 V	1,30	23,1 40	3300	IP20	2068	3470,36

### Technische kenmerken

Type	BC-nr.	Vermogen in kW	Spanning motor in V	Spanning verwarming in V	Stroomsterkte motor in A	Watervolume in L	Max. luchtdebiet in m³/u	Beschermingsgraad	L in mm	Adviesprijs (excl. BTW) in €
<b>Water verwamd</b>										
PA3210CW	A0006730	8 <sup>(1)</sup>	230 V	230 V	0,70	1,30	1700	IP21	1068	2137,19
PA3215CW	A0006731	14 <sup>(1)</sup>	230 V	230 V	1,00	2,10	2700	IP21	1578	2626,07
PA3220CW	A0006732	18 <sup>(1)</sup>	230 V	230 V	1,30	2,70	3300	IP21	2068	3536,34

1 : Toepasbaar bij watertemperatuur 60/40°C, luchttemperatuur +18°C.

= Zonder verwarming.  
 = Elektrische verwarming.  
 = Waterverwarming.



## PAMIR 2500

### PAMIR 2500 (met FC-bediening)

- Aanbevolen installatiehoogte : 2,5 m.
- Geschikt voor winkels, kantoren en openbare gebouwen.
- Gebruikt in combinatie met het FC-regelsysteem dat over vele slimme en energiebesparende functies beschikt.
- Sturing via : FCDA, FCSA, FCPA of FCBA.

### Technische kenmerken

Type	BC-nr.	Vermogen in kW	Spanning motor in V	Spanning verwarming in V	Stroomsterkte motor in A	Stroomsterkte verwarming in A	Lucht-debiet in m³/u	Beschermingsgraad	L in mm	Adviesprijs (excl. BTW) in €
<b>Ambient (onverwarmd)</b>										
PAF2510A	A0030452		230 V	-	0,50	-	900/1300	IP21	1050	962,32
PAF2515A	A0030454		230 V	-	0,70	-	1250/2100	IP21	1560	1232,44
PAF2520A	A0030457		230 V	-	1,00	-	1800/2600	IP21	2050	1598,20
<b>Elektrisch verwarmd</b>										
PAF2510E05	A0029445	1,7/3,3/5,0	230 V	3 x 400 V + N	0,50	7,2	900/1450	IP20	1050	1516,63
PAF2510E08	A0029626	3,0/5,0/8,0	230 V	3 x 400 V + N	0,50	11,5	900/1450	IP20	1050	1615,12
PAF2515E08	A0029702	2,7/5,3/8,0	230 V	3 x 400 V + N	0,70	11,5	1400/2200	IP20	1560	2087,84
PAF2515E12	A0030455	4,0/8,0/12	230 V	3 x 400 V + N	0,70	17,3	1400/2200	IP20	1560	2149,74
PAF2520E10	A0030458	3,4/6,6/10	230 V	3 x 400 V + N	1,00	14,4	1800/2900	IP20	2050	2766,00
PAF2520E16	A0030110	6,0/10/16	230 V	3 x 400 V + N	1,00	23,1	1800/2900	IP20	2050	2906,71

### Technische kenmerken

Type	BC-nr.	Vermogen in kW	Spanning motor in V	Spanning verwarming in V	Stroomsterkte motor in A	Wattervolume in L	Lucht-debiet in m³/u	Beschermingsgraad	L in mm	Adviesprijs (excl. BTW) in €
<b>Water verwarmd</b>										
PAF2510W	A0030453	4,7 <sup>(1)</sup>	230 V	230 V	0,45	0,70	900/1300	IP21	1050	1505,39
PAF2515W	A0030456	9,2 <sup>(1)</sup>	230 V	230 V	0,60	1,10	1250/2100	IP21	1560	2042,82
PAF2520W	A0030459	11 <sup>(1)</sup>	230 V	230 V	0,90	1,40	1800/2600	IP21	2050	2678,75

1 : Toepasbaar bij watertemperatuur 60/40°C, luchttemperatuur +18°C.

= Zonder verwarming.  
 = Elektrische verwarming.  
 = Waterverwarming.



## AR200

### AR200

- Aanbevolen installatiehoogte : 2,5 m.
- Ontworpen voor ingebouwde installatie, bodemplaat kan worden gelakt voor een onopvallende oplossing.
- Lage unitshoogte (200 mm).
- Sturing via : SReBN Basic of SReACY Competent of SReAAY Advanced. Opgelet : dit kan enkel mits volgende print :
  - AR200E : SReB1XAE
  - AR200A/W : SReB1XAW

### Technische kenmerken

Type	BC-nr.	Vermogen in kW	Spanning motor in V	Spanning verwarming in V	Stroomsterkte verwarming in A	Max. luchtdebiet in m³/u	Beschermingsgraad	L in mm	Adviesprijs (excl. BTW) in €
<b>Ambient (onverwamd)</b>									
AR210A	A0005279		230 V	230 V	-	650/1200	IP21	1042	1263,45
AR215A	A0005282		230 V	230 V	-	950/1750	IP21	1552	1675,43
AR220A	A0005285		230 V	230 V	-	1300/2400	IP21	2042	2334,66
<b>Elektrisch verwamd</b>									
AR210E09	A0005280	3,6 <sup>(1)</sup> /9 <sup>(1)</sup> 3,3 <sup>(2)</sup> /5 <sup>(2)</sup>	230 V	3 x 400 V	4,3 13,0	950/1200	IP20	1042	1733,57
AR215E11	A0005283	4,5 <sup>(1)</sup> , 6,8/11,3 <sup>(1)</sup> 4,5 <sup>(2)</sup> , 4,5/6,8 <sup>(2)</sup>	230 V	3 x 400 V	6,5 16,0	950/1750	IP20	1552	2268,01
AR220E18	A0005286	6 <sup>(1)</sup> , 12/18 <sup>(1)</sup> 6 <sup>(2)</sup> , 6/10 <sup>(2)</sup>	230 V	3 x 400 V	8,7 26,0	1300/2400	IP20	2042	3279,55

1 : Capaciteitsstappen 3 x 400 V.  
2 : Capaciteitsstappen 230 V.

### Technische kenmerken

Type	BC-nr.	Vermogen in kW	Spanning motor in V	Spanning verwarming in V	Watervolume in L	Max. luchtdebiet in m³/u	Beschermingsgraad	L in mm	Adviesprijs (excl. BTW) in €
<b>Water verwamd</b>									
AR210W	A0005281	6,6 <sup>(3)</sup>	230 V	230 V	0,4	700/1000	IP21	1042	1534,89
AR215W	A0005284	10 <sup>(3)</sup>	230 V	230 V	0,6	1000/1600	IP21	1552	1993,97
AR220W	A0005287	13 <sup>(3)</sup>	230 V	230 V	1,0	1400/2000	IP21	2042	2973,84

3 : Toepasbaar bij watertemperatuur 80/60°C, luchttemperatuur +18°C.

= Zonder verwarming.  
 = Elektrische verwarming.  
 = Waterverwarming.



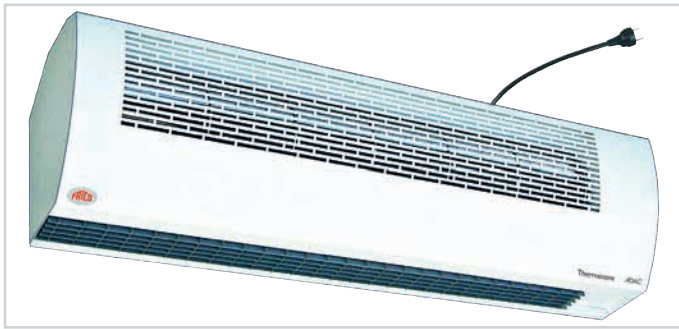

**ADA**

**ADA Cool : het luchtgordijn voor koelkamers**

- Aanbevolen installatiehoogte : 2,5 m.
- Houdt lucht binnen in koude magazijnen en maakt koude opslag zonder fysieke afsluiting mogelijk.
- Eenvoudige installatie met 1,8 m lange kabel en stekker.
- Meerdere eenheden kunnen eenvoudig aan elkaar worden gekoppeld.
- Sturing via : 5 standen-snelheidsregelaar ADACR.



**PA1508**

**PA1508 deurverwarmer**

- Hoofdzakelijk ontworpen voor loketten met een max. opening van 1,5 m en waar een nauwe heteluchtstroom vereist is.
- Ingebouwde regeling.

**Technische kenmerken**

Type	BC-nr.	Vermogen in kW	Spanning in V	Stroomsterkte in A	Max. luchtdebiet in m³/u	Beschermingsgraad	L in mm	Adviesprijs (excl. BTW) in €
<b>ADA Cool (ambient)</b>								
ADAC090 H	A0005238		230 V	0,50	1150	IP21	900	770,28
ADAC120 H	A0005239		230 V	0,55	1400	IP21	1200	890,38

**Technische kenmerken**

Type	BC-nr.	Vermogen in kW	Spanning in V	Stroomsterkte in A	Max. luchtdebiet in m³/u	Beschermingsgraad	L in mm	Adviesprijs (excl. BTW) in €
<b>PA1508 (elektrisch verwarmd)</b>								
PA1508E02	A0007229	1/2	230 V	9,3	400	IP20	790	456,68
PA1508E03	A0007230	2/3	230 V	13,6	400	IP20	790	481,04
PA1508E05	A0007231	3/4,5	230 V	20,2	400	IP20	790	505,42

= Zonder verwarming.  
 = Elektrische verwarming.  
 = Waterverwarming.



PA2DR



SIREAAY Advanced kit  
SIREACY Competent kit



SIREBN Basic kit



SIREB1XAE / SIREB1XAW



ADACR



FCDA



FCSA



FCPA



FCBA

Opties

Type	BC-nr.	Omschrijving	Adviesprijs (excl. BTW) in €
PA2DR	A0006080	IR-bediening + magnetisch deurcontact, geschikt voor PA2200C, PA3200C	65,06
SIREAAY ADVANCED KIT	A0009169	Regelaar met thermostaat + deurcontact en extra functies + buitenvoeler en extra functies, geschikt voor PA2500, PA3500, AR200	457,50
SIREACY COMPETENT KIT	A0009672	Regelaar met thermostaat + deurcontact en extra functies, geschikt voor PA2500, PA3500, AR200	366,04
SIREBN BASIC KIT	A0009270	Regelaar met thermostaat, geschikt voor PA2500, PA3500, AR200	123,20
SIREB1XAE	A0016193	Externe voedingskaart, geschikt voor AR200E-reeks	240,54
SIREB1XAW	A0016244	Externe voedingskaart, geschikt voor AR200A-reeks, AR200W-reeks	246,67
ADACR	A0005113	5-standenregelaar, geschikt voor ADA Cool	377,43
FCDA	A0029299	FC Direct, eerste niveau regelsysteem	272,08
FCSA	A0028307	FC Smart, tweede niveau regelsysteem	380,92
FCPA	A0070094	FC Pro, derde niveau regelsysteem	545,00
FCBA	A0033848	FC Building, GBS-systeem	449,67

**AC**
**AC deurverwarmer**

Warmeluchtblazers uit de Dimplex AC-reeks zijn ontworpen voor het afschermen van loketten. Zij zijn eenvoudig te installeren op een montagebeugel, hebben een volledige bediening op het toestel en zijn zeer geruisloos. Er bestaan uitvoeringen : 3, 4,5 en 6 kW.

- Maximale montagehoogte is 2 m.
- Oververhittingsbeveiliging.

**CAB / DAB**
**CAB en DAB luchtgordijn**

- Deze luchtgordijnen zijn geschikt voor plaatsing boven een open deur en voorzien in een krachtige luchtstroom om te voorkomen dat warme of koude lucht ontsnapt. Energiekosten worden zo geminimaliseerd terwijl comfort wordt gemaximaliseerd.
- Maximale montagehoogte is 2,7 m (CAB) of 4 m (DAB).
- Koppelbaar.
- Standaard geschikt voor GBS-systemen.
- Optioneel met inbouwset voor verlaagd plafond.
- Leverbaar elektrisch of CV uitgevoerd.
- Standaard geschikt voor deurschakelaar.
- Eenvoudige montage door bijgeleverde wandbeugel.
- Bediening meegeleverd.

**Technische kenmerken**

Type	BC-nr.	Spanning in V	Vermogen in W	Max. montagehoogte tot m	Verwarming	H in mm	B in mm	D in mm	Gewicht in kg	Adviesprijs (excl. BTW) in €
<b>AC</b>										
AC 6N	A000257	230	3000/6000	2	elektrisch	214	905	135	7,2	387,35

**Technische kenmerken**

Type	BC-nr.	Spanning in V	Vermogen in W	Max. montagehoogte tot m	Luchtdebiet in m³/u	Verwarming	H in mm	B in mm	D in mm	Gewicht in kg	Adviesprijs (excl. BTW) in €
<b>CAB</b>											
CAB10A	A0001497	230	-	2,7	1200	lucht	262	1057	316	15,5	801,03
CAB15A	A0001500	230	-	2,7	1800	lucht	262	1057	316	21,5	925,88
CAB10W	A0001498	230	9000 *	2,7	1200	warm water	262	1057	316	17,7	1135,03
CAB15W	A0001501	230	13500 *	2,7	1800	warm water	262	1057	316	24,6	1356,38
<b>DAB</b>											
DAB15A	A0001506	230	-	4	4000	omgeving	360	1560	390	21,5	1275,28
DAB10W	A0001504	230	12000 *	4	3000	warm water	360	1060	390	17,7	1331,90
DAB15W	A0001507	230	18000 *	4	4000	warm water	360	1560	390	24,6	1697,83

\* Bij temperatuursregime 82/71°C.

# Index

## A

Type	Pagina
AC 6N	I22
ADA Cool	I20
ADACR	I21
Aéromax 5 VM 100/150L	C4
AÉROMAX SPLIT V3 150/200/270	C3
Aéromax Premium V4 200L	C2
Aéromax Premium V4 270L	C2
Aéromax Premium Hybride V4 200L	C2
Aéromax Premium Hybride V4 270L	C2
AIO-reeks	B13
AIRCOHEATER 2.0	A2, A22
AIRLEAF SL FULL FLAT DC INVERTER	B8
AIRLEAF SL DC INVERTER	B7
ALE 100W	H16
ALLURE 3	H16
AMADEUS DIGITAL 3 H	H13
AR200-reeks	I19

## B

Type	Pagina
B250 / B300	E9
B Air V2	E4
B Direct / B Direct II	E5
Bevest. beugel plafond	D5
BFH24E	H10
Bodemplaat (Airoheater 2.0)	A24
Bridge Cozytouch V2	H6, H16
BS 1201 S	H12

## C

Type	Pagina
C 050 ME 8 NAT	D3
C 075 ME 8 NAT	D3
C 101 ME 8 NAT	D3
C 151 ME 8 NAT	D3
C 201 ME 8 NAT	D3
C 203 ME 8 NAT	D3
C4HTSR	E11
C4PSR	E11
C4SR	E11
C4TSR	E11
CAB-reeks	I22
CALEO TT	H8
CAR15	I9
CASUAL	A14
CAT-reeks	I4
CB20	I6
CBT	I14
CCIHGS12	H27
CCIHGS15	H27
CCSR	A18
CFR1R	I9
CORSAIRE 1000W	H19
Cozytouch Bridge V2	H6, H16
Cozytouch Interface	H11, H13
CUPEX-reeks	A18
CV4R	E12
CV4SR	E12

## D

Type	Pagina
DAB-reeks	I22
DEE 1821	D8
DEE 2427	D8
DEVIHEAT 150S/75W	G3
DEVIHEAT 150S/150W	G3
DEVIHEAT 150S/225W	G3
DEVIHEAT 150S/300W	G3
DEVIHEAT 150S/375W	G3
DEVIHEAT 150S/450W	G3
DEVIHEAT 150S/525W	G3
DEVIHEAT 150S/600W	G3
DEVIHEAT 150S/750W	G3
DEVIHEAT 150S/900W	G3
DEVIHEAT 150S/1050W	G3
DEVIHEAT 150S/1200W	G3
DEVIHEAT 150S/1350W	G3
DEVIHEAT 150S/1500W	G3
Devi-hotwatt 55	G6
Devi-pipeguard 10	G6
Devi-pipeguard 25	G6
DEVIREG™ 132	G4
DEVIREG™ 850 + 1 sensor	G5
DEVIREG™ 850 + 2 sensoren	G5
DEVIREG™ Touch	G4
Double Flow Console	A14
Draagstoel	D5
DT20B	E10
DTCE-100/235	G2
DTCE-100/350	G2
DTCE-100/465	G2
DTCE-100/580	G2
DTCE-100/840	G2
DTCE-100/1120	G2
DTCE-100/1200	G2
DTCE-150/290	G2
DTCE-150/440	G2
DTCE-150/575	G2
DTCE-150/720	G2
DTCE-150/1040	G2
DTCE-150/1450	G2
DTCE-150/1730	G2

## D

Type	Pagina
DTCE-300/288 50 cm breedte	G5
DTCE-300/520 50 cm breedte	G5
DTCE-300/1050 50 cm breedte	G5
DTCE-300/1760 50 cm breedte	G5
DTCE-300/2285 50 cm breedte	G5
DTCE-300/700 75 cm breedte	G5
DTCE-300/1050 75 cm breedte	G5
DTCE-300/1750 75 cm breedte	G5
DTCE-300/2630 75 cm breedte	G5
DTCE-300/2890 75 cm breedte	G5
DTCE-300/3625 75 cm breedte	G5
DTCE-300/4270 75 cm breedte	G5
DTCE-300/5750 75 cm breedte	G5
DTCE-300/6300 75 cm breedte	G5
DTCE-300/1770 100 cm breedte	G5
DTCE-300/3675 100 cm breedte	G5
DTCE-300/4250 100 cm breedte	G5
DTCE-300/5840 100 cm breedte	G5
DX100BHPTR	E14
DX100BHPTS	E14
DX100BHTR	E14
DX100BPR	E14
DX100BPS	E14
DX100BR	E14
DX100BS	E14
DX100BTS	E14
DX100HPTR	E14
DX100HPTS	E14
DX100HTR	E14
DX100HTS	E14
DX100PIRR	E14
DX100PR	E14
DX100PS	E14
DX100R	E14
DX100S	E14
DX100TR	E14
DX100TS	E14
DX512/520/530E	H2
DX 521	H8
DX 522 T	H8
DEX	H2
DZU 603	D8

## E

Type	Pagina
E 100/150/200 BEV 4	D6
E2T543II	B7, B8
EC6H	E10
EC-reeks	I11
ECOHUB	H4
ECOSWITCH	H4
ECV-reeks	I11
EDEL AIR	C6
EDEL EAU	C5
ELC-reeks	I6
Elektrische kit (CV-boiler)	D6
ELF-reeks	I6
ELH-reeks	I6
ELSRT(4)	I9
ELV-reeks	I6
Elztrip-reeks	I12
E-POWER	B15
ÉQUATEUR 4 B	H14
ÉQUATEUR 4 H	H14
ÉQUATEUR 4 V	H14
ETR 060 N	F7
Évidence-reeks	H5
EVIDENCE PROG 500 PLUG	H7
EVIDENCE PROG 1000 PLUG	H7
EVIDENCE PROG 2000 PLUG	H7
EWF644II	B8

## F

Type	Pagina
FCBA/FCDA/FCPA/FCSA	I21
FCBF/FCDF/FCPF/FCSF	I4
FLEXHOSE	A18
FML 300	H22
FMS 200	H22
FR22/30	E10
FRIWF-USB-02	A9

## G

Type	Pagina
GR 010/015/020/030	H20
GRI005-07/011/015/020/030	H21
GX 9/12	E10

## H

Type	Pagina
H260e	H11
HC 3 /6	I12
HPL 6/9/12/18S-TURW	B3
HPL 6/9/12/18S-TUW	B3
HPL 6/9S-TUW2	B3
HP N-reeks	I14
HV2600	B13

## I

Type	Pagina
Ice-guard 18	G6
ICF-reeks	I7
IHA30BP	H28
IHC12/18	H27
IHF10/15/20	H27
IHGB12/15/22SR	H27
IHW12/15/22SR	H27
INC05/10/15/20E	H28
INC10/20D	H28
INFRA HEAT	H26
IR-reeks	I13
IRCF1500	I13

## K

Type	Pagina
K21	I3
K2201B	H25
KAE-reeks	A5, A7
KAM-reeks	A12, A13
KAY-reeks	A14
KAYSUN BUITENUNITS MULTI	A12
KIT 230 V TRI - 1800 W	D5
KCI-reeks	A15
KHHP-B1	A15
KIT 230 V TRI - 2200 W	D5
KIT 230 V TRI - 3000 W	D5
KIT 400 V TRI	D5
KIT AGRO - 75° (VS 300L)	D3
KIT AGRO (DURALIS)	D5
KPD-reeks	A15
KPU-350.1	E7
KPU-700.1	E7
KRT1900	I8, I9
KSD-reeks	A14

## L

Type	Pagina
LA_reeks	B3
LDHR062	H29
LI 11/16/20/24/28TES	B3

## L

Type	Pagina
LIA	B3
LIK 8TES	B3
LIK 12TU	B3
LST 100	H9
LV100HPTR	E14
LV100HPTS	E14
LV100HTS	E14
LV100PIRS	E14
LV100PR	E14
LV100PS	E14
LV100R	E14
LV100S	E14
LV100TS	E14
LVCV4SR	E12

## M

Type	Pagina
MALICIO 3	D7
Maxinverter-13/17/21/30S	B12
MP-30/40RE	B11
MS 235/221	A18

## N

Type	Pagina
Nissum	H24
NCU 1R	H4
NCU 2R	H4
NCU 2Te	H4
NCU ER	H4

## O

Type	Pagina
OCR 2000	H23
ONNIX 2.0	A6, A14

## P

Type	Pagina
PA1508-reeks	I20
PA2200C-reeks	I16
PA2DR	I21
PA3200C-reeks	I17
PAMIR 2500	I18
PANTHER-reeks	I4
Pipeheat DPH 10	G6
PLX050/100/150/200/300E	H3
PRODIGY PRO	A4, A14

## R

Type	Pagina
RAM 784 Z	F7
RAM 831 TOP2	F7
RB3	I14
RE1,5/3/5/7	I9
RD 1009 TS/ 1011 TS	H23
RIB-reeks	H20
RIBI-reeks	H21
RIVA 4 E 500/750/1000W	H17
RIVA 4 ES 1500/1750/2000W	H17
RIVA 4 ES MENHIR 2000W	H17
RIVA 4 ES ZWART 2000W	H17
RIVIERA 2	H18
RTR-E7712	F7
RTX54	I14

## S

Type	Pagina
SECCOPROF 40 P	E8
Set koudeind 40 m	G4
SI 6TU	B5
SI 8TU	B5
SI 11TU	B5
SI 14TU	B5
SI 18TU	B5
SI 22TU	B5
SI 26TU	B5
SI 35TU	B5
SI 35TUR	B5
SI 50TU	B5
SI 50TUR	B5
SI 75TU	B5
SI 90TU	B5
SI 130TU	B5
SIH 20TE	B5
SIH 90TU	B5
SIK 6TES	B5
SIK 8TES	B5
SIK 11TES	B5
SIK 14TES	B5
SIREAAY ADVANCED KIT	I21
SIREACY COMPETENT KIT	I21
SIREB1XAE	I21
SIREB1XAW	I21
SIREBN BASIC KIT	I21
SIREFAY ADVANCED KIT	I21
SIREFCY COMPETENT KIT	I21
SIW 6TES	B5
SIW 8TES	B5



# Index

## S

Type	Pagina
SKG30	I14
SL 1000 A FULL FLAT	B8
SL 200/400/600/800/1000 C	B7
SL 200 C FULL FLAT	B8
SL 400 C FULL FLAT	B8
SL 600 C FULL FLAT	B8
SL 800 C FULL FLAT	B8
SL 1000 C FULL FLAT	B8
SRX 080 EBG	B10
SRX 180 EBG	B10
SRX 070 ECBG	B10
SRX 120 ECBG	B10
SRX 160 ECBG	B10
SRX 070 ECM	B10
SRX 120 ECM	B10
SRX 160 ECM	B10
SRX 080 EM	B10
SRX 080 EWG	B10
SSWKBR	E11
SSWKBS	E11, E12
SSWKWR	E11, E12
SSWKWS	E12, E13
SWH-reeks	I8
SWS-reeks	I8
SWT-reeks	I7

## T

Type	Pagina
T 010 SS 2	D2
T 015 SS 2	D2
TAP16R	I14
TC 35-22	A25
TDTR 175 W	H19
TÉNÉRIFE	H15
TEP44	I14
THR 040	H20
TIGER-reeks	I3
TOP NTL2N 05	H4
TOP NTL2N 07	H4
TOP NTL2N 10	H4
TOP NTL2N 12	H4
TOP NTL4N 02	H4
TOP NTL4N 05	H4
TOP NTL4N 10	H4
TOP NTL4N 15	H4
TOP NTL4N 20	H4
TOP NTL4T 05	H4
TOP NTL4T 10	H4
TOP NTL4T 15	H4
TOP NTL4T 20	H4
Transfertbeugels	D5

## U

Type	Pagina
Unicomp 557	F6
Unicomp 561.1	F6
UVC HEPA PURIFIER BG	E6
UVC HEPA PURIFIER WS	E6

## V

Type	Pagina
Veiligheidsgroep 3/8"	D5
Veiligheidsgroep 3/4" + 1/2"	D5
VFE 20/30/40/50/60/70 K	F3
VFE ext. Boost Control	F4
Voeler 994	F6, G4
VS 300L	D3

## W

Type	Pagina
WX6T	E10
WX9	E10
WX12	E10

## X

Type	Pagina
XLE100/125/150	F5
XPIRA	E10
XRH	E10

## Z

Type	Pagina
ZHE 050/070/110/150E	F4
Zijdelingse uitblaaskit	F24

## #

Type	Pagina
050 VAHB	H6
100 VAHB	H6
150 VAHB	H6
50VM	D4
75VM	D4
100HM	D4
100L VM	D3
100VM	D4
100VMC	D4
150HM	D4
150L VM	D3
150VM	D4
150VMC	D4
150VS	D4
1983-ULR	F6
200HM	D4
200L VM	D3
200VM	D4
200VMC	D4
200VS	D4
250VS	D4
300VS	D4
3521	F7
3585	F7
6181	F7

# Algemene leverings- en verkoopvoorwaarden

## 1. Algemeen

Onze algemene verkoopvoorwaarden zijn van toepassing op al onze verkoopovereenkomsten en leveringen van goederen en/of diensten. Afwijking van deze voorwaarden is slechts geldig indien en voor zover wij dit schriftelijk aan de koper hebben meegedeeld. Eigen voorwaarden van koper zijn voor ons niet bindend, ook niet naast onze algemene voorwaarden.

## 2. Offertes

Tenzij daarin uitdrukkelijk anders is aangegeven zijn offertes vrijblijvend. Een vrijblijvende offerte kan tot acht dagen na de aanvaarding door middel van een schriftelijke mededeling worden herroepen. Indien ons, zonder dat wij vooraf een offerte hebben gedaan, een opdracht tot levering bereikt - op welke wijze dan ook, d.w.z. ook via onze vertegenwoordigers - hebben wij gedurende acht dagen het recht de opdrachtgevers schriftelijk te informeren dat wij de opdracht niet aanvaarden. Afroeporders moeten door de koper worden afgenomen binnen de afgesproken termijn.

## 3. Prijzen

- Tenzij anders is overeengekomen zijn alle prijzen exclusief BTW en andere overheidsheffingen.
- Wij zijn bevoegd stijgingen van de kosten, die zich voordoen na het plaatsen van de opdracht door te rekenen aan de koper. Onder dergelijke kostenstijgingen vallen in ieder geval stijging van onze aankooprijzen en van andere kosten waarop de overeengekomen prijs is gebaseerd, zoals prijsverhoging van het verpakkingsmateriaal, vrachttarieven, lonen, sociale lasten, douane-, in- of uitvoerrechten, wijzigingen in valutaverhoudingen, verhoging van de BTW en van andere overheidsheffingen.
- Indien wij de overeengekomen prijs verhogen, heeft de koper het recht de overeenkomst te annuleren, mits hij ons daarvan binnen de acht dagen na de datum van onze mededeling van de prijsverhoging per aangetekend schrijven bericht geeft.
- Indien de koper verzoekt om een andere verpakking van de zaken dan de normaal door ons gehanteerde zullen hem meerkosten in rekening worden gebracht.

## 4. Levering : risico-overgang

- Leveringen zijn af magazijn tenzij anders is overeengekomen. Dit zal door ons schriftelijk - mogelijk door opneming in een prijscourant of dergelijk schrijven - aan onze afnemers worden medegedeeld en kan driemaandelijks worden gewijzigd. Het risico van verlies, vernietiging en/of schade voor de te leveren zaken gaat over op de koper zodra de goederen zijn overgedragen aan de koper.
- Het in vorig lid bedoelde risico gaat tevens over indien de zaken door ons of in onze opdracht ter aflevering aangeboden worden aan de koper en deze om welke reden dan ook niet afneemt : alsdan komen tevens alle door ons in verband met de aanbieding vergeefs gemaakte kosten en eventuele verdere kosten van vervoer, bewaring en opslag voor rekening van de koper.

## 5. Leveringstermijn : overmacht

- Indien een leveringstermijn is overeengekomen zullen wij zoveel mogelijk trachten binnen die termijn te leveren. Overschrijding van die termijn geeft de koper echter niet het recht om schadevergoeding dan wel ontbinding van de overeenkomst te vorderen. Wél heeft de koper het recht ons schriftelijk een nieuwe redelijke leveringstermijn aan te zeggen. Indien ook hierbinnen niet wordt geleverd heeft de koper het recht de overeenkomst te (doen) ontbinden voor zover instandhouding daarvan niet van hem kan gevergd worden.
- Overschrijding van een overeengekomen leveringstermijn zal nimmer als een aan ons toe te rekenen tekortkoming gelden indien deze het gevolg is van een buiten onze macht gelegen, al dan niet voorzienbare omstandigheid als hoedanig in ieder geval gelden : oorlog of daarop gelijkende situaties, oproer, sabotage, boycot, staking, bezetting, blokkade, tekort aan grondstoffen, machineschade, tekortschieten van leveranciers en/of transporteurs, ziekte van of gebrek aan arbeidskrachten, maatregelen van de overheid (buitenlandse overheden daaronder begrepen) zoals vervoers-, import-, export-, of productieverbod, natuurrampen, slecht weer, blikseminslag, brand, explosie, uitstroming van gevaarlijke stoffen of gassen.
- In geval van niet aan ons toerekenbare niet-nakoming (overmacht) door de in lid 2 bedoelde omstandigheden hebben wij het recht de uitvoering van de overeenkomst hetzij op te schorten, hetzij de overeenkomst te annuleren. Wij zullen onze keuze binnen de acht dagen na het opkomen van de oorzaak van de onmogelijkheid te presteren schriftelijk mededelen aan de koper.

## 6. Vervoer

Tenzij uitdrukkelijk anders overeengekomen, regelen wij het vervoer van de zaken van ons magazijn naar de koper. De wijze van vervoer is te onzer keuze.

# Algemene leverings- en verkoopvoorwaarden

## 7. Garantie en aansprakelijkheid

Op door ons geleverde goederen verlenen wij slechts garantie (Richtlijn 99/44/EG), uitsluitend in de vorm van vervanging, zover en zolang wij die van onze leveranciers hebben kunnen bedingen. Garantie geldt niet voor gebreken of defecten, ontstaan ten gevolge van geweld van buitenaf, natuurlijke slijtage, onjuiste behandeling en andere buiten onze controle liggende oorzaken.

## 8. Reclamaties

- De koper dient ons binnen acht dagen na levering schriftelijk (beweerde) tekortkomingen te melden, zulks op straffe van verval van zijn recht zich op die tekortkomingen te beroepen. Slechts op die tekortkomingen die zelfs bij nauwkeurige keuring binnen de in de eerste zin genoemde termijn niet door de koper hadden kunnen worden ontdekt kan de koper zich na afloop van die termijn nog beroepen, mits deze tekortkomingen aanstonds na de ontdekking schriftelijk aan ons zijn gemeld.
- Indien de tekortkoming door ons wordt erkend, hebben wij het recht hetzij de zaken te vervangen, hetzij de koopprijs te restitueren dan wel te crediteren.
- De zaken terzake waarvan een tekortkoming wordt geclaimd dienen binnen acht dagen na de ontdekking daarvan aan ons te worden gezonden, dan wel dienen zij te onzer beschikking te worden gehouden, zulks ter keuze van de koper. Retourzending dient franco te geschieden onder vermelding van factuurnummer en factuurdatum. De zaken die ter beschikking worden gehouden zullen zo spoedig mogelijk door ons worden geïnspecteerd. Tot dat moment zijn ze voor risico van de koper.
- Totdat door ons uitdrukkelijk is aanvaard dat de zaken de gestelde tekortkomingen vertonen, mag de koper de betaling van de koopprijs niet opschorten dan wel een beroep op compensatie doen.

## 9. Eigendomsvoorbehoud

- De eigendom van de geleverde zaken blijft bij ons totdat de koper al hetgeen hij aan ons uit hoofde van of in verband met door ons verrichte leveringen verschuldigd is heeft voldaan. Wij zijn gerechtigd bij enige niet tijdige betaling de ons in eigendom toebehorende zaken eigenmachtig terug te nemen waar deze zich ook bevinden.
- Hetgeen de koper uit hoofde van met hem gesloten overeenkomsten aan ons verschuldigd is wordt ten volle direct opeisbaar in geval van :
  - (a) Opschorting van betaling of faillissement van de opdrachtgever of aanvraag daartoe;
  - (b) Besluit van de koper tot gehele of gedeeltelijke staking of overdracht van zijn onderneming;
  - (c) Ontbinding van de vennootschap van de koper;
  - (d) Beslag ten laste van de koper;
  - (e) Meer dan tweemaal niet-tijdige betaling door de koper.

In de onder (a) tot en met (d) genoemde gevallen zijn wij bevoegd alle overeenkomsten met de koper met onmiddellijke ingang te beëindigen, wanneer de koper niet binnen de acht kalenderdagen na een daartoe strekkend verzoek een naar ons oordeel voldoende zekerheid voor al wat hij aan ons verschuldigd is en nog zal worden heeft verstrekt, onverminderd onze overige rechten.

## 10. Betaling

Behoudens tegenstrijdige schriftelijke overeenkomst zijn onze facturen netto contant betaalbaar te Antwerpen. Bij overschrijding van de betalingstermijn is de koper van de factuurdatum af de wettelijke rente bepaald in uitvoering van artikel 5, tweede lid, van de wet van 2 augustus 2002 betreffende de bestrijding van de betalingsachterstand bij handelstransacties verschuldigd, hetzij andere schriftelijke overeenkomst met de koper. Alle kosten van gerechtelijke en buitengerechtelijke incassering zijn voor rekening van de koper. De buitengerechtelijke incassokosten belopen 15% van het onbetaald gebleven bedrag met een minimum van 120,00 EUR. In geval van niet-tijdige betaling zijn wij gerechtigd verdere leveranties op te schorten of te annuleren. De niet-betaling op de vervalddag van één enkele factuur maakt het verschuldigd saldo van alle andere, zelfs niet vervallen facturen, van rechtswege onmiddellijk opeisbaar.

## 11. Geschillen

Geschillen, welke ontstaan naar aanleiding van overeenkomsten, waarop deze voorwaarden van toepassing zijn, zullen worden berecht door de rechtbanken van Antwerpen en/of het vrederegerecht van het vijfde kanton te Antwerpen. Wij zijn echter ook bevoegd de koper te zijnen woonplaats te dagvaarden.







Vraag ook onze andere uitgebreidere documentatie aan.

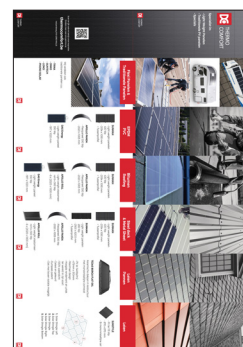
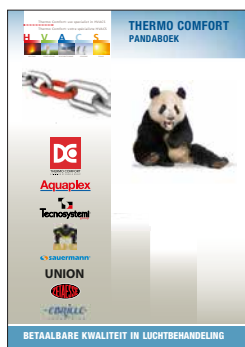
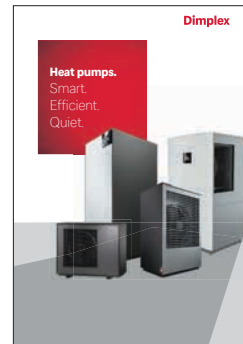

**THERMO COMFORT**  
Industrieweg 19  
2390 Malle  
T +32 3 231 88 84  
info@thermocomfort.be  
www.thermocomfort.be