

Thermo Comfort: uw specialist in HVACS

Thermo Comfort: votre spécialiste HVACS



THERMO COMFORT CATALOGUE PANDA



THERMO COMFORT
A DIVISION OF ENGELS GROUP

Aquaplex



Tecnosystemi[®]
group



sauermann[®]

UNION



-EBRILLE-
INDUSTRIES

QUALITÉ ABORDABLE EN CLIMATISATION





MATÉRIAUX D'INSTALLATION

Les nouvelles applications de réfrigération qui utilisent la génération actuelle des réfrigérants R32 et R410A atteignent souvent des températures plus élevées que des applications classiques. (Il y a souvent des températures qui atteignent de 100 à 105°C) Il est donc nécessaire que les conduites de refroidissement soient munies d'une enveloppe extérieure spéciale avec isolation afin de pouvoir résister à ces conditions de fonctionnement.

L'isolation pour ces tuyaux de cuivre est la ZETAESSE Spa de qualité, en mousse de polyéthylène réticulé. La mousse isolante est garantie pour une température allant jusqu'à 120°C.

Tuyau de cuivre "Super Green" Cinq étoiles

- CuDHP (Cu: 99,90% min. P: 0,015 ÷ 0,040%) conformément à la norme UNI EN 1412
- Dimensions, tolérances et pureté interne conformément à la norme UNI EN 12735-1
- Garantie: 30 ans contre la corrosion des tuyaux de cuivre

Isolation

Externe: polyéthylène basse densité LD-PE

Interne: Isolation de polyéthylène réticulé ayant une structure cellulaire fermée

Conductivité thermique: $\lambda = 0,0369 \text{ W/m } ^\circ\text{C}$

Perméabilité à la vapeur: $\mu=5297$

Plage de température de fonctionnement: -80°C à 120°C

Inflammabilité: classe 1

Marquage sur la gaine: -50-ZS Green Cupex Gel Ø... EN 12735-1 CL 1 pour gaz R32 - R410

Environnement d'exploitation

Convient pour les systèmes de climatisations et de pompes à chaleur.



Conduite de cuivre ø int. Copper pipe ø OD		Épaisseur Wall thickness	Épaisseur isolation Insulation thickness	Pression de fonctionnement max. Max working pressure	Longueur par rouleau Coil length
Inch	mm	mm	mm	Bar	Mètres
1/4	6,35	0,8	9	134	25
3/8	9,52	0,8	11	89	25
1/2	12,70	0,8	11	72	25
5/8	15,87	1	11	57	25
3/4	19,10	1	11	52	25





CUPEX single



6000

Article	N° art.	Description	
CUPEX-0225  	A0006923	CUPEX single 1/4 Rouleau 25 mètres, épaisseur 0,8mm	25 mètres
			
CUPEX-0325  	A0006924	CUPEX single 3/8 Rouleau 25 mètres, épaisseur 0,8mm	25 mètres
			
CUPEX-0425  	A0006925	CUPEX single 1/2 Rouleau 25 mètres, épaisseur 0,8mm	25 mètres
			
CUPEX-0525  	A0006926	CUPEX single 5/8 Rouleau 25 mètres, épaisseur 1,0mm	25 mètres
			
CUPEX-0625  	A0006930	CUPEX single 3/4 Rouleau 25 mètres, épaisseur 1,0mm	25 mètres
			

CUPEX duo

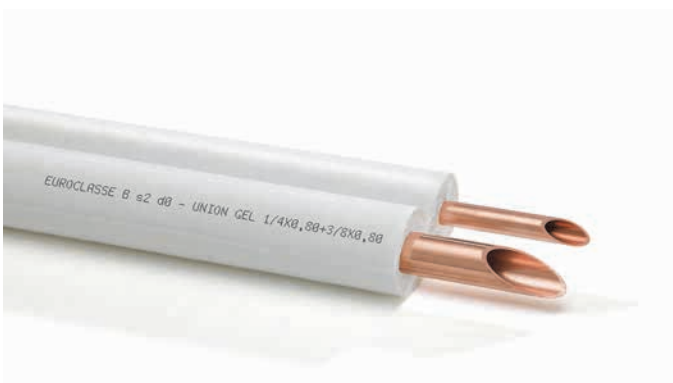
6000

Article	N° art.	Description	
CUPEX-2320	A0006927	CUPEX duo 1/4-3/8 Rouleau 20 mètres, épaisseur 0,8mm-0,8mm	20 mètres
			
CUPEX-2420	A0006928	CUPEX duo 1/4-1/2 Rouleau 20 mètres, épaisseur 0,8mm-0,8mm	20 mètres
			
CUPEX-3520	A0006929	CUPEX duo 3/8-5/8 Rouleau 20 mètres, épaisseur 0,8mm-1,0mm	20 mètres
			

UNION single			6000
Article	N° art.	Description	
UNION-0225	A0029158	UNION single 1/4 Rouleau 25 mètres, épaisseur 0,8mm	25 mètres
UNION			
UNION-0325	A0029159	UNION single 3/8 Rouleau 25 mètres, épaisseur 0,8mm	25 mètres
UNION			
UNION-0425	A0029160	UNION single 1/2 Rouleau 25 mètres, épaisseur 0,8mm	25 mètres
UNION			







UNION duo

6000

Article	N° art.	Description	
UNION-2320	A0028716	UNION duo 1/4-3/8 Rouleau 20 mètres, épaisseur 0,8mm-0,8mm	20 mètres
UNION			
UNION-2420	A0029161	UNION duo 1/4-1/2 Rouleau 20 mètres, épaisseur 0,8mm-0,8mm	20 mètres
UNION			
UNION-2520	A0029162	UNION duo 1/4-5/8	20 mètres
UNION			

Kit longueurs fixes avec flares

6700

Article	N° art.	Description
 KIT-0203-3	A0021747	Kit 1/4-3/8 Longueur avec flares 3 mètres
 KIT-0203-4	A0006935	Kit 1/4-3/8 Longueur avec flares 4 mètres
 KIT-0203-5	A0021748	Kit 1/4-3/8 Longueur avec flares 5 mètres
 KIT-0203-6	A0006936	Kit 1/4-3/8 Longueur avec flares 6 mètres
 KIT-0203-8	A0006937	Kit 1/4-3/8 Longueur avec flares 8 mètres
 KIT-0203-10	A0006938	Kit 1/4-3/8 Longueur avec flares 10 mètres

Article	N° art.	Description
 KIT-0204-4	A0006939	Kit 1/4-1/2 Longueur avec flares 4 mètres
 KIT-0204-6	A0006940	Kit 1/4-1/2 Longueur avec flares 6 mètres
 KIT-0204-8	A0006941	Kit 1/4-1/2 Longueur avec flares 8 mètres
 KIT-0204-10	A0006942	Kit 1/4-1/2 Longueur avec flares 10 mètres

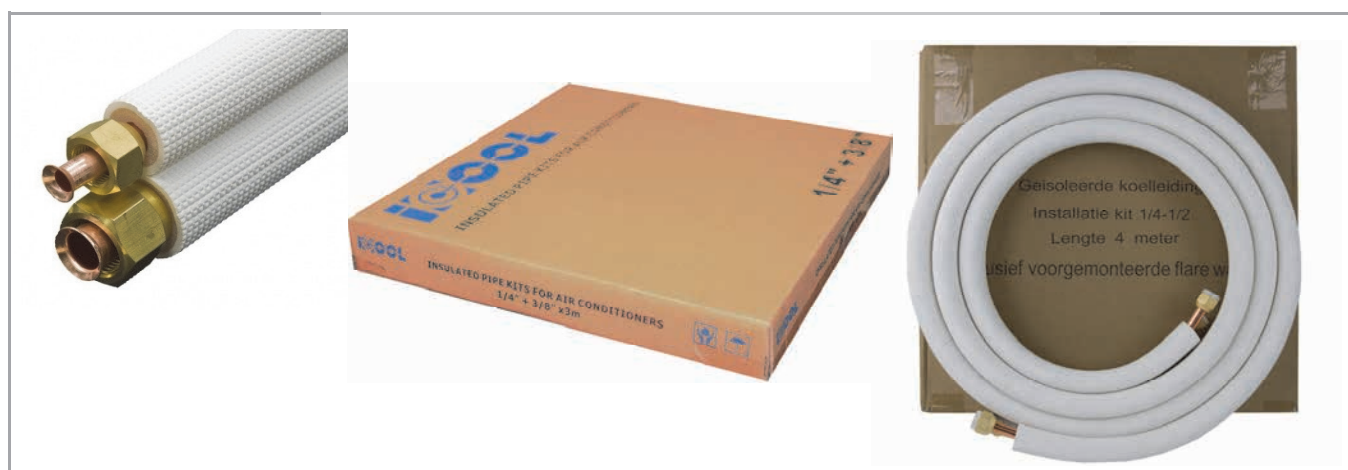

Article	N° art.	Description
MSK02	A0006947	Raccords soudés avec bagues 1/4, par 10 pièces
MSK03	A0006948	Raccords soudés avec bagues 3/8, par 10 pièces
MSK04	A0006949	Raccords soudés avec bagues 1/2, par 10 pièces
MSK05	A0006950	Raccords soudés avec bagues 5/8, par 10 pièces
MSK06	A0006951	Raccords soudés avec bagues 3/4, par 10 pièces



MS-RING-02	A0006952	Bagues 1/4, par 10 pièces
MS-RING-03	A0006953	Bagues 3/8, par 10 pièces
MS-RING-04	A0006954	Bagues 1/2, par 10 pièces
MS-RING-05	A0006955	Bagues 5/8, par 10 pièces



WARTEL-02	A0006957	Ecrou pour raccord flares 1/4, par 10 pièces
WARTEL-03	A0006958	Ecrou pour raccord flares 3/8, par 10 pièces
WARTEL-04	A0006959	Ecrou pour raccord flares 1/2, par 10 pièces
WARTEL-05	A0006960	Ecrou pour raccord flares 5/8, par 10 pièces
WARTEL-06	A0006961	Ecrou pour raccord flares 3/4, par 10 pièces



KOPPEL-02	A0006962	Raccord mâle / mâle 1/4-1/4, par 10 pièces
KOPPEL-03	A0006963	Raccord mâle / mâle 3/8-3/8, par 10 pièces
KOPPEL-04	A0006964	Raccord mâle / mâle 1/2-1/2, par 10 pièces
KOPPEL-05	A0006965	Raccord mâle / mâle 5/8-5/8, par 10 pièces
KOPPEL-06	A0006966	Raccord mâle / mâle 3/4-3/4, par 10 pièces



Accessoires de raccordement

7000

Article	N° art.	Description
SOK-02	A0006967	Manchons à souder 1/4-1/4, par 10 pièces
SOK-03	A0006968	Manchons à souder 3/8-3/8, par 10 pièces
SOK-04	A0006969	Manchons à souder 1/2-1/2, par 10 pièces
SOK-05	A0006970	Manchons à souder 5/8-5/8, par 10 pièces
SOK-06	A0006971	Manchons à souder 3/4-3/4, par 10 pièces



BOCHT-K-02	A0006972	Coudes à souder 90° courts 1/4, par 10 pièces
BOCHT-K-03	A0006973	Coudes à souder 90° courts 3/8, par 10 pièces
BOCHT-K-04	A0006974	Coudes à souder 90° courts 1/2, par 10 pièces
BOCHT-K-05	A0006975	Coudes à souder 90° courts 5/8, par 10 pièces
BOCHT-K-06	A0006977	Coudes à souder 90° courts 3/4, par 10 pièces



BOCHT-L-02	A0006978	Coudes à souder 90° longs 1/4, par 10 pièces
BOCHT-L-03	A0006979	Coudes à souder 90° longs 3/8, par 10 pièces
BOCHT-L-04	A0006980	Coudes à souder 90° longs 1/2, par 10 pièces
BOCHT-L-05	A0006981	Coudes à souder 90° longs 5/8, par 10 pièces
BOCHT-L-06	A0006982	Coudes à souder 90° longs 3/4, par 10 pièces



VERL-03-04	A0006983	Réduction 3/8 - 1/2, par 10 pièces
VERL-03-05	A0006984	Réduction 3/8 - 5/8, par 10 pièces
VERL-05-06	A0006985	Réduction 5/8 - 3/4, par 10 pièces





INV-BOCHT-1/4	A0006986	Coude 180° mâle 1/4 - femelle 1/4
INV-BOCHT-3/8	A0006987	Coude 180° mâle 3/8 - femelle 3/8
INV-BOCHT-1/2	A0006988	Coude 180° mâle 1/2 - femelle 1/2
INV-BOCHT-5/8	A0006989	







Article	N° art.	Description
MS230	A0006990	<p>Console murale MS230</p> <p>Dimensions: L x H x P: 800 x 375 x 420 Capacité: 120kg TUV & GS certifié Matériaux: Acier galva et epoxy pour ext.</p> <p>Couleur: Ral 9002</p> 
MS235	A0012297	<p>Console murale MS235</p> <p>Dimensions: L x H x P: 800 x 375 x 465 Capacité: 140kg TUV & GS certifié Matériaux: Acier galva et epoxy pour ext.</p> <p>Couleur: Ral 9002</p> 
MS221	A0006922	<p>Console murale MS221</p> <p>Dimensions: L x H x P: 800 x 375 x 550 Capacité: 140kg TUV & GS certifié Matériaux: Acier galva et epoxy pour ext.</p> <p>Couleur: Ral 9002</p> 
MS223	A0006991	<p>Console murale MS223</p> <p>Dimensions: L x H x P: 1000 x 375 x 550 Capacité: 140kg TUV & GS certifié Matériaux: Acier galva et epoxy pour ext.</p> <p>Couleur: Ral 9002</p> 

Consoles murales

7100

Article	N° art.	Description
MS213	A0006992	<p>Console murale MS213</p> <p>Dimensions: L x H x P: 800 x 560 x 550 Capacité: 200kg TUV & GS certifié Matériaux: Acier galva et epoxy pour ext. Couleur: Ral 9002</p> 
MS214	A0006993	<p>Console murale MS214</p> <p>Dimensions: L x H x P: 1000 x 560 x 550 Capacité: 200kg TUV & GS certifié Matériaux: Acier galva et epoxy pour ext. Couleur: Ral 9002</p> 
MS263	A0006995	<p>Console murale MS263</p> <p>Dimensions: L x H x P: 800 x 375 x 465 Capacité: 140kg TUV & GS certifié Matériaux: Inox Couleur: Inox Inox AISI 304 Silent bloc et vis</p> 
MT650	A0006999	<p>Console de toit MT650</p> <p>Dimensions: L x P: 800 x 520 Inclination: de 10 à 40 degrés Capacité: 140kg TUV & GS certifié Matériaux: Acier galva et epoxy pour ext. Couleur: Ral 9002</p> 

Article	N° art.	Description
MS205	A0006997	<p>Console murale MS205</p> <p>Dimensions: L x P: 800 x 520 Capacité: 120kg TUV & GS certifié Matériaux: Acier galva et epoxy pour ext.</p> <p>Couleur: Ral 9002 Adapté pour montage au plate-forme</p> <p>Silent bloc et vis</p>
		
MC700	A0006998	<p>Console de plafond MC700</p> <p>Dimensions: H x P: 780 x 420 Capacité: 140kg TUV & GS certifié Matériaux: Acier galva et epoxy pour ext.</p> <p>Couleur: Ral 9002</p>
		
SP740	A0007000	<p>Console pose stable SP740</p> <p>Dimensions: L x H x P: 420 x 400 x (600-860)mm Capacité: 200kg TUV & GS certifié Matériaux: Acier galva et epoxy pour ext.</p> <p>Couleur: Ral 9002</p> <p>Article en option : DEMP5620 (voir page 17)</p>
		
MS505	A0006994	<p>Console murale MS505</p> <p>Dimensions: H x L: 5500 x 1100mm Capacité: 80 Kg par bra ou 160 Kg ensemble, TUV & GS certifié</p> <p>Matériaux: Acier galva et epoxy pour ext.</p> <p>Couleur: Ral 9002</p>
		

Supports de montage pour unités extérieures

7150

Article	N° art.	Description
SUMO-450  	A0006921	Support en caoutchouc anti vibration 450mm Dimensions P x L x H: 450 x 160 x 90mm Profile Alu intégré l x h 21 x 12 mm Inclu : 2 Boulons et écrous Capacité 260 Kg  
SUMO-600  	A0006910	Support en caoutchouc anti vibration 600mm Dimensions P x L x H: 600 x 160 x 90mm Profile Alu intégré l x h 21 x 12 mm Inclu : 2 Boulons et écrous Capacité 470 Kg  
SUMO-1000  	A0007001	Support en caoutchouc anti vibration 1000mm Dimensions P x L x H: 1000 x 160 x 90mm Profile Alu intégré l x h 21 x 12 mm Inclu : 2 Boulons et écrous Capacité 630 Kg  
RAISER-SUMO-600  	A0008401	Rehausseur pour support SUMO-600 Dimensions P x L x H: 600 x 160 x 110mm Réhausse le support SUMO jusqu'à 200mm Protège l'unité extérieure contre le givre Idéal pour les pompes à chaleur Possibilité d'en placer 2 pour augmenter la hauteur Capacité 470 Kg
RAISER-SUMO-1000  	A0008402	Rehausseur pour support SUMO-1000 Dimensions P x L x H: 1000 x 160 x 110mm Réhausse le support SUMO jusqu'à 200mm Protège l'unité extérieure contre le givre Idéal pour les pompes à chaleur Possibilité d'en placer 2 pour augmenter la hauteur Capacité 630 Kg  

Accessoires supports de montage

7150

Article	N° art.	Description
MBR-1000	A0007002	Support haute densité, Longueur 1 mètre Dimensions PxLxH: 1000 x 100 x 50mm Longueur 1 mètre
		
MP-1000	A0007004	Support en PVC dur, Longueur 1000mm Longueur 1000mm, couleur noir Inclu : 2 Boulons et écrous
		

Amortisseurs pour unités ext.







7150





Article	N° art.	Description
DEMP4020	A0007006	Silent bloc. Par set de 4 pièces Amortisseur ø 40mm x hauteur 25mm. M8 x 18mm
		
DEMP5620	A0007007	Silent bloc. Par set de 4 pièces Amortisseur ø 56mm x hauteur 20mm. M10 x 90mm
		
DEMP9898	A0007008	Silent bloc. Par set de 4 pièces Amortisseur ø 30mm x hauteur 20mm. M8 x 20mm
		
VIBRA-14PLUS	A0021755	Kit anti-vibrations 14PLUS 2 amortisseurs durs et 2 amortisseurs souples pour montage entre le pieds de l'unité extérieure et le sol ou la console Pour des unités extérieures jusqu'à 100 Kg Bonne amortissement
		
VIBRA-1	A0007009	Kit anti-vibrations 1, Vert de 30 à 55 Kg.
		
VIBRA-2	A0007010	Kit anti-vibrations 2, Jaune de 50 à 80 Kg.
		
VIBRA-3	A0007011	Kit anti-vibrations 3, Rouge de 70 à 120 Kg.
		

Article	N° art.	Description
ZIP-203 	A0018798	Câble en acier autobloquant avec Zip Clip Longueur de câble de 3 m avec Zip Clip autobloquant. Capacité de charge/câble 50kg. Très facile d'installation Idéal pour fixer les cassettes encastrables au plafonds.
WU-RAIL 	A0007012	Raile de montage L x H 30 x 15 mm, par longueur de 2 mètres
WU-SCHUIFM M8 	A0007013	Ecrou pour raille de montage M8, par 10 pièces Acier galva Par 10 pièces
WU-DRAAD-M8 	A0007014	Tige fileté M8 Acier galva Par pièce Longueur 1 mètre
WU-V.MOER.M8 	A0007015	Ecrou M8, par 10 pièces Acier galva Par 10 pièces
WU-MOER.M8 	A0007016	Ecrou M8, par 10 pièces Acier galva Par 10 pièces
WU-RING M8 	A0007017	M8, par 10 pièces Acier galva Par 10 pièces
WU-DRAADOOG 	A0007018	Par pièce

Accessoires divers



7300

Article	N° art.	Description
DAKSET2-075	A0078230	Passage pour toit ø 75 mm
		
DAKSET2-110	A0078231	Passage pour toit ø 110 mm
		
WU-PIR2045	A0007021	PIR 200 x 120 cm
		
WU-RING150	A0007022	ø 150 mm
WU-RING160	A0007023	ø 160 mm
WU-RING200	A0007024	ø 200 mm
		Acier galva Pour tuyaux flexible ø152mm
SONOFLEX-152	A0007025	Tuyau Alu isolé ø 152 mm
SONOFLEX-165	A0007026	Tuyau Alu isolé ø 165 mm
SONOFLEX-203	A0007027	Tuyau Alu isolé ø 203 mm
		Par boîte de 10 mètres
SLANGKL-215	A0007028	ø 60 mm à ø 215 mm
		
ALUTAPE-50	A0007029	Ruban adhésif aluminium
		Par rouleau de 45 mètres

Article	N° art.	Description
H07RN-3X2,5	A0007040	<p>Câble en caoutchouc noir en néoprène</p> <p>3 x 2,5 mm² Par bobine de 50 mètres</p> <p>Bobine en carton résistant pour faciliter le déroulage Pour intérieur ou extérieur VDE certifié selon: DIN EN 50525-2-21 (VDE 0285-525-221):2012-01; EN 50525-2-21:2011 CE certifié selon EU directive basse tension 2006/95/EG</p>  
H07RN-5X2,5	A0007041	<p>Câble en caoutchouc noir en néoprène</p> <p>5 x 2,5 mm² Par bobine de 50 mètres</p> <p>Bobine en carton résistant pour faciliter le déroulage Pour intérieur ou extérieur VDE certifié selon: DIN EN 50525-2-21 (VDE 0285-525-221):2012-01; EN 50525-2-21:2011 CE certifié selon EU directive basse tension 2006/95/EG</p>  

Câble en néoprène souple



7300

Article	N° art.	Description
H07RN-3X1,5	A0007042	<p>Câble en caoutchouc noir en néoprène</p> <p>3 x 1,5 mm² Par bobine de 50 mètres</p>  <p>Bobine en carton résistant pour faciliter le déroulage Pour intérieur ou extérieur VDE certifié selon: DIN EN 50525-2-21 (VDE 0285-525-221):2012-01; EN 50525-2-21:2011 CE certifié selon EU directive basse tension 2006/95/EG</p>
H07RN-4X1,5	A0007043	<p>Câble en caoutchouc noir en néoprène</p> <p>4 x 1,5 mm² Par bobine de 50 mètres</p>  <p>Bobine en carton résistant pour faciliter le déroulage Pour intérieur ou extérieur VDE certifié selon: DIN EN 50525-2-21 (VDE 0285-525-221):2012-01; EN 50525-2-21:2011 CE certifié selon EU directive basse tension 2006/95/EG</p>
H07RN-5X1,5	A0007044	<p>Câble en caoutchouc noir en néoprène</p> <p>5 x 1,5 mm² Par bobine de 50 mètres</p>  <p>Bobine en carton résistant pour faciliter le déroulage Pour intérieur ou extérieur VDE certifié selon: DIN EN 50525-2-21 (VDE 0285-525-221):2012-01; EN 50525-2-21:2011 CE certifié selon EU directive basse tension 2006/95/EG</p>

Article	N° art.	Description
ANTILEK	A0007034	Pâte d'étanchéité pour flare et filets Pour empêcher l'humidité en hiver
		
GASOTEST	A0007035	Détection fuites Gasotest Contenu : 500ml, N2O
		
GL200	A0009197	Tape GL200 Longueur par rouleau 30 mètres Largeur 48mm
		
GLAW250	A0021756	Ruban adhésif noir mat GLAW250 Ruban adhésif super forte pour envelopper des conduites frigorifiques Longueur par rouleau 22 mètres Largeur 48mm Résistant aux hautes températures
		
MF-PN07	A0007033	10 mètres Épaisseur 3mm, couleur noir, pour temp. de -15/80°C Largeur 50mm, longueur par rouleau 10 mètres
		
LAC-560	A0007032	Passage tuyaux murs Longueur : 350mm Diamètre ø 65 mm
		
LAC-019	A0007036	Évacuation condensats ø 19mm pour unités ext. Évacuation condensats & 2 pièces bonchons
		
LAC-032	A0007037	Évacuation condensats ø 32mm pour unités ext. Évacuation condensats & 2 pièces bonchons
		

Accessoires divers

7500

Article	N° art.	Description
KT-508II-REMOTE 	A0007039	Télécommande universel KT-508II pour airco Télécommande universel
CALORFLEX-100 	A0007030	Câble chauffant 100 Watt, Longueur 3m Avec thermostat Thermostat fermé à 5°C et ouvert à 15°C Hermétique 220-240V 50Hz
CALORFLEX-200 	A0007031	Câble chauffant 200 Watt, Longueur 5m Avec thermostat Contre la formation de glace Thermostat fermé à 5°C et ouvert à 15°C Hermétique 220-240V 50Hz

Article	N° art.	Description
ALX5530	A0026554	Protection unités extérieures Bois Dimensions int. : P x L x H: 950 x 500 x 700 mm
ALX5540	A0027932	Protection unités extérieures Bois Dimensions int. : P x L x H: 1000 x 500 x 950 mm



TRAY-790	A0007047	Bac pour condensat de PVC pour unité ext.
TRAY-940	A0007048	Bac pour condensat de PVC pour unité ext.



Dimensions TRAY-790: P x L x H 790 x 390 x 30 mm







Dimensions TRAY-940: P x L x H 940 x 420 x 30 mm

Couleur blanc RAL 9002

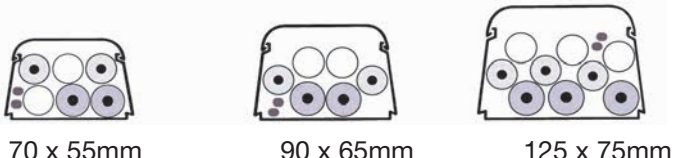
Accessoires pour airconditioning unités extérieures

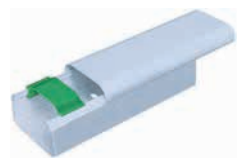
7600

Article	N° art.	Description
M-COVER-S	A0007049	Thermo Comfort Housse d'hiver petit Dimensions : L x H x P : 750 x 490 x 240 mm
		
COVER-SMALL	A0007050	Housse universel pour unités ext. petit Dimensions : L x H x P : 760 x 560 x 270 mm
		
COVER-MEDIUM	A0007051	Housse universel pour unités ext. moyen Dimensions : L x H x P : 800 x 600 x 300 mm
		
COVER-LARGE	A0007052	Housse universel pour unités ext. large Dimensions : L x H x P : 860 x 700 x 400 mm
		
COVER-XLARGE	A0007053	Housse universel pour unités ext. extra large Dimensions : L x H x P : 950 x 850 x 400 mm
		

Article	N° art.	Description	
CP7055-KAN	A0006912	ClimaPlus goulotte 70 x 55mm, par 12 pièces Couleur RAL9010 blanc Par longueur de 2 mètres	
CP9065-KAN	A0006913	ClimaPlus goulotte 90 x 65mm, par 8 pièces Couleur RAL9010 blanc Par longueur de 2 mètres	
CP12575-KAN	A0006914	ClimaPlus goulotte 125 x 75mm, par 4 pièces Couleur RAL9010 blanc Par longueur de 2 mètres	
 <div style="display: flex; justify-content: space-around; margin-top: 5px;"> 70 x 55mm 90 x 65mm 125 x 75mm </div> 			
CP7055-CLA	A0007054	Quick fit clamp 7055, par 25 pièces	
CP9065-CLA	A0007055	Quick fit clamp 9065, par 25 pièces	
CP12575-CLA	A0018479	Quick fit clamp 12575, par 25 pièces	
CP7055-MKA	A0007056	Par 10 pièces	
CP9065-MKA	A0007057	Par 10 pièces	
CP12575-MKA	A0007058	Par 10 pièces	
CP7055-CON	A0007059	Par 25 pièces	
CP9065-CON	A0007060	Par 25 pièces	
CP12575-CON	A0007061	Par 25 pièces	
CP7055-WAL	A0007062	Par 10 pièces	
CP9065-WAL	A0007063	Par 10 pièces	
CP12575-WAL	A0007064	Par 10 pièces	
CP7055-INT	A0007065	Par 10 pièces	
CP9065-INT	A0007066	Par 10 pièces	
CP12575-INT	A0007067	Par 10 pièces	

ClimaPlus goulottes et accessoires

7700

Article	N° art.	Description	
CP7055-EXT CP9065-EXT CP12575-EXT	A0007068 A0007069 A0007070	Par 10 pièces Par 10 pièces Par 10 pièces	
CP7055-FLA CP9065-FLA CP12575-FLA	A0007071 A0007072 A0007073	Par 10 pièces Par 10 pièces Par 10 pièces	
CP7055-END CP9065-END CP12575-END	A0007074 A0007075 A0007076	Par 10 pièces Par 10 pièces Par 10 pièces	
CP9065-T CP12575-T	A0007077 A0007078	Par 6 pièces Par 6 pièces	
CP7055-SOF CP9065-SOF	A0007079 A0007080	Par 20 pièces Par 20 pièces	
CP7055-FLE CP9065-FLE CP12575-FLE	A0007081 A0007082 A0018491		
CP7055-VER CP9065-VER	A0007083 A0007084		
CP9070-RED CP12575-RED	A0007085 A0007086	Réducteur de 9065 vers goulotte 7055 Réducteur de 12575 vers goulotte 9065	

Article	N° art.	Description	
LIN-D070	A0007087	AircoDuct goulotte 70 x 65mm, par 6 pièces Couleur RAL9002 ivoire Par longueur de 2 m	
LIN-D105	A0007088	AircoDuct goulotte 105 x 75mm, par 6 pièces Couleur RAL9002 ivoire Par longueur de 2 m	
LIN-FB45070 LIN-FB45105	A0007090 A0007091	Coude de 45° pour canal D070, par 10 pièces Coude de 45° pour canal D105, par 10 pièces Inox vis de montage inclu	
LIN-FB070 LIN-FB105	A0007092 A0007093	Coude de 90° pour canal D070, par 10 pièces Coude de 90° pour canal D105, par 10 pièces Inox vis de montage inclu	
LIN-EB070 LIN-EB105	A0007094 A0007095	Pour canal D070, par 10 pièces Pour canal D105, par 10 pièces Inox vis de montage inclu	
LIN-EIN070 LIN-EIN105	A0007096 A0007097	Pour canal D070, par 10 pièces Pour canal D105, par 10 pièces Inox vis de montage inclu	
LIN-WC070 LIN-WC105	A0007098 A0007099	Pour canal D070, par 10 pièces Pour canal D105, par 10 pièces Inox vis de montage inclu	
LIN-CP070 LIN-CP105	A0007100 A0007101	Pour canal D070, par 10 pièces Pour canal D105, par 10 pièces Inox vis de montage inclu	

AircoDuct goulottes et accessoires

7800







Article	N° art.	Description	
LIN-WR070 LIN-WR105	A0007102 A0007103	Pour canal D070, par 10 pièces Pour canal D105, par 10 pièces	
LIN-FR070 LIN-FR105	A0007104 A0007105	Pour canal D070, par 10 pièces Pour canal D105, par 10 pièces	
LIN-DE070 LIN-DE105	A0007106 A0007107	Pour canal D070, par 10 pièces Pour canal D105, par 10 pièces Inox vis de montage inclu	
LIN-ADC070 LIN-ADC105	A0007108 A0007109	Pour canal D070, par 10 pièces Pour canal D105, par 10 pièces	
LIN-RJ70-105	A0007112	Réduction de 105 vers 70, par 10 pièces	
LIN-TJ105	A0007113	T-pièce pour canal D105 Inox vis de montage inclu	
LIN-FCLIP	A0007114	Par 10 pièces	

Article	N° art.	Description
FLEXHOSE 	A0007115	Tuyau condensats LDPE - résistant aux UV - couleur blanc Tuyau universel pour $\varnothing 16$, $\varnothing 18$ et $\varnothing 20$ mm Répartition par 50 mètres courant Par boîte de 50 mètres
FLEX-Y-20 	A0016246	3-voies Y connecteur 20mm pour tuyaux flexibles
CCSR-16 	A0007116	Tuyau condensat diamètres $\varnothing 14-16-18-20$ mm Raccord drain diamètres $\varnothing 16$ mm int. / $\varnothing 20$ mm ext.
CCSR-18 	A0007117	Tuyau condensat diamètres $\varnothing 14-16-18-20$ mm Raccord drain diamètres $\varnothing 18$ mm int. / $\varnothing 22$ mm ext.
CCSR-20 	A0007118	Tuyau condensat diamètres $\varnothing 14-16-18-20$ mm Raccord drain diamètres $\varnothing 20$ mm int. / $\varnothing 24$ mm ext.
CCSR-25 	A0007119	Tuyau condensat diamètres $\varnothing 14-16-18-20$ mm Raccord drain diamètres $\varnothing 25$ mm int. / $\varnothing 29$ mm ext.
CCSR-32 	A0007120	Tuyau condensat diamètres $\varnothing 14-16-18-20$ mm Raccord drain diamètres $\varnothing 32$ mm int. / $\varnothing 36$ mm ext.

Évacuation condensats

7900

Article	N° art.	Description
SI-SIFON 	A0007122	Siphon pour pompe à condensat Raccord diamètres $\varnothing 16$, $\varnothing 18$ et $\varnothing 20$ mm Dimensions siphon 60 x 60 x 40 mm 
WATERLESS 	A0012078	Siphon pour eau de condensat Siphon encastré mural pour évacuation des condensats. Fonctionne aussi sur siphon sec. Entretien facile. Protection temporaire (pour le plâtrage) inclus. Condensat diamètre d'entrée $\varnothing 16$ à $\varnothing 40$ mm Condensat diamètre de sortie $\varnothing 18$ et $\varnothing 20$ mm
MINICOMBI 	A0007123	Minicombi mur élément encastré Dimensions : 472 x 113 x 65mm
MINICOM-90 	A0007124	Connecteur verticale pour Minicombi, par 10 pièces
RDP20-DRAIN 	A0007132	$\varnothing 20$mm, par 10 pièces 
RED-F20-M25	A0021733	Mâle diamètre $\varnothing 25$ mm Femelle diamètre $\varnothing 20$ mm 
RED-F20-M32	A0012077	Réducteur Femelle $\varnothing 20$ - Mâle $\varnothing 32$, par 10 pièces Mâle diamètre $\varnothing 32$ mm Femelle diamètre $\varnothing 20$ mm 
RED-F24-M20	A0021734	Réducteur Femelle $\varnothing 24$ - Mâle $\varnothing 20$, par 10 pièces Mâle diamètre $\varnothing 20$ mm Femelle diamètre $\varnothing 24$ mm 

Artikel	Artikelnr.	Omschrijving
RDP20	A0076775	Harde condensafvoerbuis ø20mm, per 15 stuks
		Kleur RAL9010 wit Per lengte van 2 meter
RDP20-XT	A0007126	Kunststof verbindingsmof ø20mm, per 10 stuks
		Met voorgemonteerde afsluitringen voor makkelijke montage Ook geschikt van harde condensafvoer naar flexibel.
RDP20-C90	A0007127	Kunststof haakse verbindingsmof ø20mm, per 10 stuks
		Met voorgemonteerde afsluitringen voor makkelijke montage
RDP20-C45	A0007128	Kunststof 45° verbindingsmof ø20mm, per 10 stuks
		Met voorgemonteerde afsluitringen voor makkelijke montage
RDP20-T	A0007129	Kunststof T-stuk verbindingsmof ø20mm, per 10 stuks
		Met voorgemonteerde afsluitringen voor makkelijke montage
RDP20-CLIP	A0007130	Bevestigingsclip voor harde condensafvoerbuis ø20mm, per 10 stuks
		

Évacuation condensats

7900

Article	N° art.	Description
CP3530-KAN	A0007133	ClimaPlus goulotte 35x30mm, par 10 pièces Couleur RAL9010 blanc Par longueur de 2 mètres
CP3530-CON	A0007134	3530, par 10 pièces
CP3530-INT	A0007135	3530, par 10 pièces
CP3530-EXT	A0007136	3530, par 10 pièces
CP3530-END	A0007137	3530, par 10 pièces
CP3530-FLA	A0007138	3530, par 10 pièces
CP3530-DCO	A0007139	3530, par 10 pièces



Pourquoi une pompe à condensat ?

Une pompe à condensat est constituée d'une pompe et d'un détecteur de niveau séparé ou intégré, elle permet à l'eau condensée d'être amenée à une conduite d'évacuation en l'absence de pente (drainage au moyen de la gravité).

Quels sont les avantages ?

- L'esthétique du site d'installation reste intacte (sans drains disgracieux).
- L'installation est simple, pratique et sûr.
- Limitation des risques de contamination bactérienne par les eaux usées (pas de stagnation ou de reflux de l'eau à travers clapets anti-retour).

Les différentes techniques de la pompe:

- Les pompes à piston: Elles sont équipées d'un piston qui aspire d'abord le condensat, puis le refoule.
- Centrifuge: Une hélice évacue la condensation. Ces pompes sont utilisées pour les grands volumes d'eau, elles sont particulièrement appropriées pour le condensation d'eau légèrement sale.
- Pompes volumétrique: La compression d'un tuyau par un disque déplace le condensat vers le refoulement. Ces pompes sont auto-amorçantes et peuvent fonctionner sans eau.

SI-2052 Pompe centrifugale **sauermann®** 8000

N° art. : A0007145

pour airco jusqu'à 20 kW

POMPE CENTRIFUGALE STANDARD

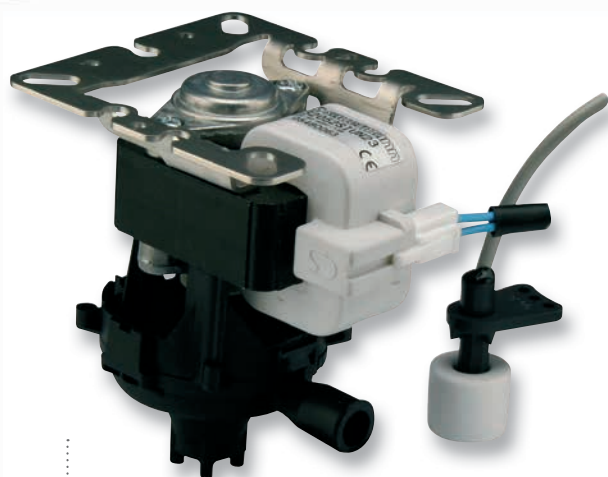

- Compatible avec les marques connues
- Silencieuses
- Petites dimensions
- Câble d'alimentation pour raccordement



Cassettes
Allèges - Plafonniers
Gainables

SPÉCIFICATIONS TECHNIQUES

Débit max.	70 l/h
Hauteur de refoulement max.	0,95 m
Niveau sonore à 1 m	≤ 30 dBA
Tension	230 V - 50/60 Hz - 14 W
Raccordement	in: 16 mm, out: 11 mm alarme 19 mm
Contact de sécurité	NC 50VA résistance 250V
Sécurité de surchauffe	door impedanzie
Niveau d'alarme	18 mm
Norme	CE
RoHS, WEEE	En conformité

Dimensions en mm	longueur	largeur	hauteur
Pompe	88	75	94

CONTENU DU KIT:

Pompe centrifuge avec support de montage – Câble d'alimentation de 850 mm avec connecteur fil à fil – Bloc de détection à 1 niveau DET01550

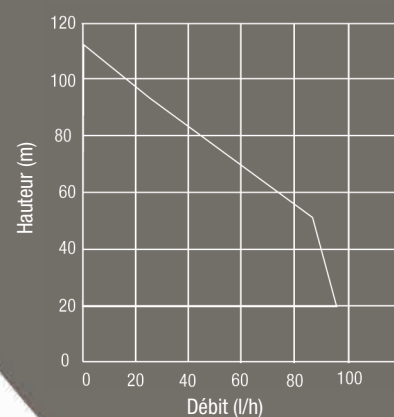

SI-27 Pompe à condensat

Tout climatiseur jusqu'à 20 kW

sauermann®
8000

N° art. : A0020435

FIABILITÉ PROUVÉE

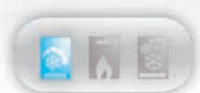

Climatiseurs muraux
Allèges - Plafonniers
Gainables



SPÉCIFICATIONS TECHNIQUES

Débit max.	20 l/h
Hauteur d'aspiration max.	3 m
Hauteur de refoulement max.	10 m (= 4 l/h)
Niveau sonore à 1 m	20 dBA
Tension	230 V - 50/60 Hz - 18 W
Raccordement	in: 16 mm, out: 11 mm alarme 19 mm
Contact de sécurité	NC 8A résistance 250V
Sécurité de surchauffe	115°C
Degré de protection	IP20
Norme	CE
RoHS, WEEE	En conformité

- Peu encombrant
- Faible niveau sonore 20dBA

Installation facile

- **Design compacte.**
- **Le support de montage** permet d'installer la pompe contre le mur ou le plafond.
- **Câble d'alimentation amovible**, ce qui facilite l'entretien et le remplacement.
- **Contact de sécurité.**

ACCESSOIRES RECOMMANDÉS

	Tube PVC transparent SI-PVC-50
	SI-ACC00919 Raccord d'évacuation
	SI-ACC00922 Drain safe device (Anti-Siphon)

CONTENU DU KIT:

- Pompe à piston
- Support de montage
- Câble d'alimentation amovible d'une longueur de 0,8 m
- Tube PVC transparent, diamètre int. \varnothing 6 mm, L 1,5 m
- 6 Bandes de serrage
- Bloc de détection (SI2958, câble d'alimentation 1,5 m)
- Kit d'installation de bloc de détection:
 - raccord diamètre int. \varnothing 15 x L 35 mm
 - tuyau d'aération diamètre int. \varnothing x L 75 mm
 - rail de montage
 - ruban adhésif

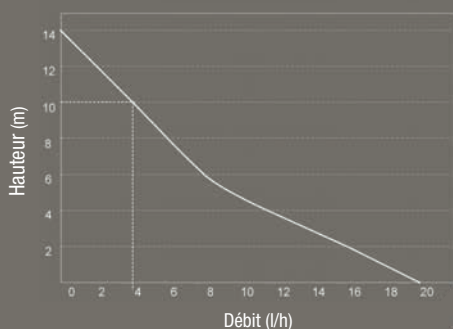

SI-20

Mini pompe à condensat pour montage encastré

N° art. : A0080175

sauermann®
8000



Climatiseurs muraux



Montage simple <.....>
Niveau sonore: <19 dBA <.....>
Consommation faible <.....>
Économie d'énergie <.....>

MONTAGE Grâce aux amortisseurs en caoutchouc anti vibration, la pompe peut être incorporée dans l'unité intérieure.

CONTENU DU KIT:

Pompe SI-20 – Câble d'alimentation de 1,5 m : 2 fils d'alimentation, 2 fils pour le contact de sécurité – Tube PVC transparent ø int. 6 mm x L 60 mm, équipé d'un connecteur "Drain Safe Service" – Flotteur SI2958 avec câble de 63 cm – accessoires de montage.

SPÉCIFICATIONS TECHNIQUES

Débit max.	20 l/h
Hauteur d'aspiration max.	3 m
Hauteur de refoulement max.	10 m (= 4 l/h)
Niveau sonore à 1 m	19 dBA
Tension	230 V - 50/60 Hz - 15 W
Raccordement	in: 16 mm; out: 11 mm alarme 19 mm
Contact de sécurité	NC 6A résistance 250V
Sécurité de surchauffe	115°C (reset automatique)
Degré de protection	IP X2
Norme	CE et EAC
RoHS, WEEE	En conformité

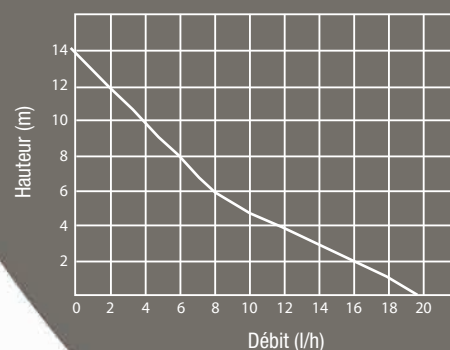

ACCESSOIRES RECOMMANDÉS



Tube PVC transparent
SI-PVC-50



SI-ACC00919 Raccord
d'évacuation

SI-30 Pompe à condensat

Tout climatiseur jusqu'à 20 kW
20 l/h

sauermann®
8000

N° art. : A0006918

AVEC LA NOUVELLE
TECHNOLOGIE BREVETÉE

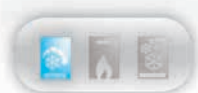

Climatiseurs muraux
Allèges - Plafonniers
Gainables



- Niveau sonore: < 20dBA
- Consommation faible
- Haute capacité
- Économie d'énergie
- Avec câble et connecteur autobloquant



SPÉCIFICATIONS TECHNIQUES

Débit max.	20 l/h
Hauteur d'aspiration max.	3 m
Hauteur de refoulement max.	10 m (= 4 l/h)
Niveau sonore à 1 m	20 dBA
Tension	230 V - 50/60 Hz - 14 W
Raccordement	in: 16 mm, out: 11 mm alarme 19 mm
Contact de sécurité	NC 8A résistance 250V
Sécurité de surchauffe	90°C (reset automatique)
Degré de protection	IP20
Norme	CE
RoHS, WEEE	En conformité

MONTAGE



Le contacteur de niveau est raccordé à la sortie d'eau de condensation de l'unité intérieure. La pompe est montée au mur ou à la tuyauterie ou au plafond avec un support.

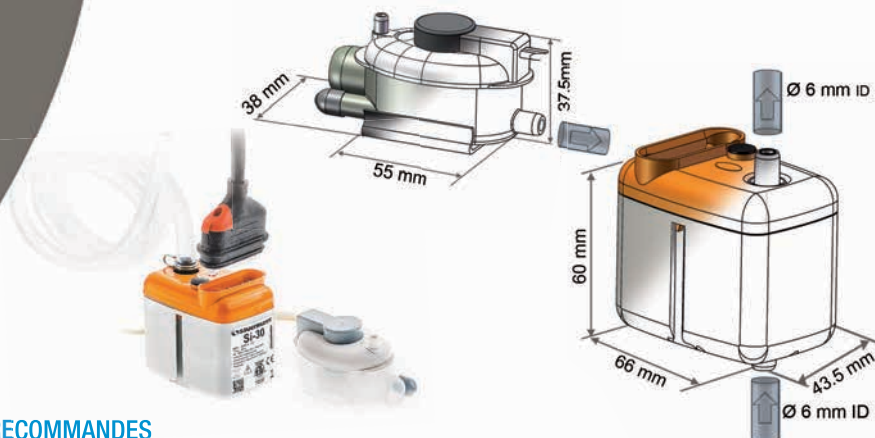
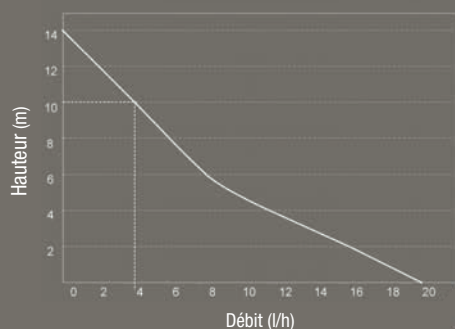

ACCESSOIRES RECOMMANDES

-  Tube PVC transparent SI-PVC-50
-  SI-ACC00919 Raccord d'évacuation
-  SI-ACC00922 Drain safe device (Anti-Siphon)

CONTENU DU KIT:

Pompe SI-30 – platine de fixation anti vibration – câble débronchable avec clé de verrouillage. 1,5 m : 2 fils d'alimentation, 2 fils pour le contact de sécurité – 6 rilsans, 2,5 x 100 mm – bloc de détection (SI2958, câble d'alimentation 1,5 m) – kit d'installation du bloc de détection : raccord 90° Ø int. 15 mm x L 60 mm, tube d'évent Ø int. 4 mm x 75 mm, rail de fixation, adhésif

SI-33 Mini pompe à condensat **sauermann®** 8000

N° art. : A0007140

Tout climatiseur jusqu'à 20 à 30 kW
30 l/h

HAUTE DÉBIT



Climatiseurs muraux
Allèges - Plafonniers
Gainables



- Consommation faible
- Haute capacité
- Économie d'énergie
- Montage simple

MONTAGE



Le contacteur de niveau est raccordé à la sortie d'eau de condensation de l'unité intérieure. La pompe est montée au mur ou à la tuyauterie ou au plafond avec un support antivibratoire.

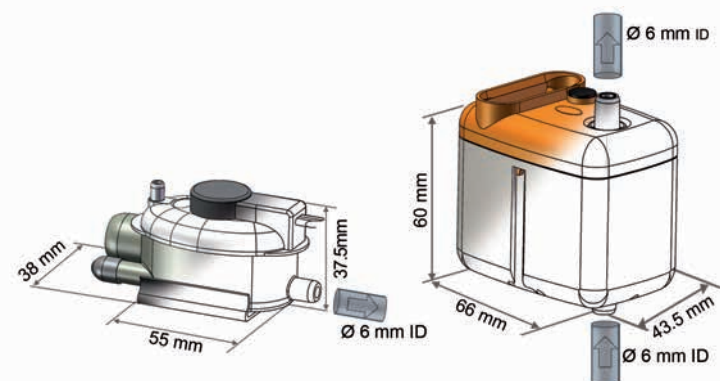

CONTENU DU KIT:

Pompe SI-33 – Platine de fixation anti vibration – Câble débrochable avec clé de verrouillage. 1,5 m : 2 fils d'alimentation, 2 fils pour le contact de sécurité – 6 rilsans, 2,5 x 100 mm – Bloc de détection (SI2958, câble d'alimentation 1,5m) – Kit d'installation du bloc de détection : raccord 90° Ø int. 15 mm x L 60 mm, tube d'évent Ø int. 4 mm x 75 mm, rail de fixation, adhésif

SPECIFICATIONS TECHNIQUES

Débit max.	30 l/h
Hauteur d'aspiration max.	4 m
Hauteur de refoulement max.	13 m (= 8 l/h)
Niveau sonore à 1 m	34 dBA
Tension	230 V - 50/60 Hz - 21 W
Raccordement	in: 16 mm, out: 11 mm alarme 19 mm
Contact de sécurité	NC 8A résistance 250V
Sécurité de surchauffe	90°C (reset automatique)
Degré de protection	IP20
Norme	CE
RoHS, WEEE	En conformité

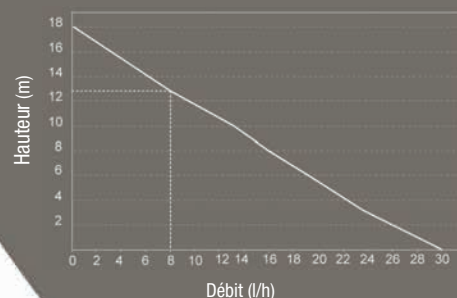

ACCESSOIRES RECOMMANDÉS

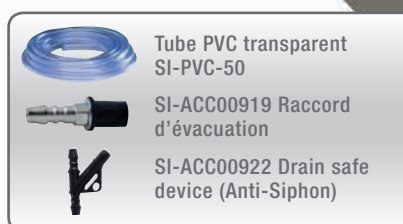

SI-10 VER2

N° art. : A0007141

Mini pompe à condensat

pour airco jusqu'à 20 kW

sauermann®
8000

AVEC TECHNOLOGIE BREVETÉE



Climatiseurs muraux
Allèges - Plafonniers
Gainables



SPÉCIFICATIONS TECHNIQUES

Débit max.	20 l/h
Hauteur de refoulement max.	10 m (= 4 l/h)
Niveau sonore à 1 m	23 dBA
Tension	230 V - 50/60 Hz - 14 W
Raccordement	in: 18 mm, out: 12 mm alarme 21 mm
Contact de sécurité	NC BA résistance 250V
Sécurité de surchauffe	90°C (reset automatique)
Degré de protection	IP54
Norme	CE
RoHS, WEEE	En conformité

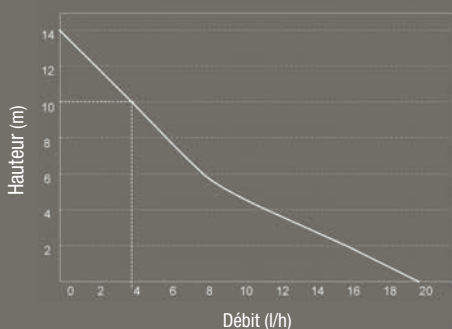

- Haute capacité
- Consommation basse
- Niveau sonore: < 23dBA
- Très fiable



MONTAGE Connexion directe à la sortie d'évacuation des eaux de condensats. Montage sur le mur ou contre la tuyauterie possible.

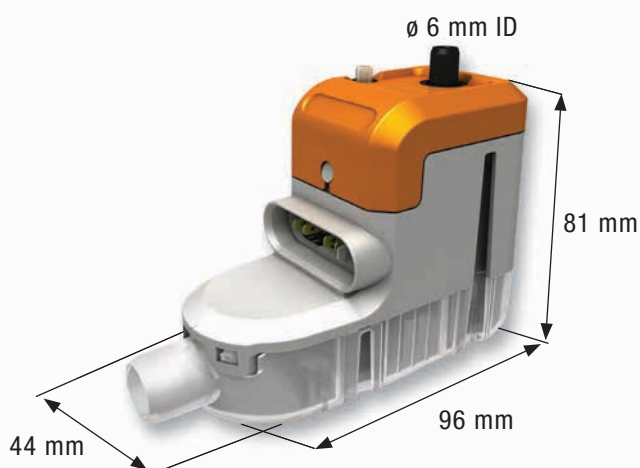

ACCESSOIRES RECOMMANDÉS



Tube PVC transparent
SI-PVC-50

CONTENU DU KIT:

Pompe SI-10 VER2 – Platine de fixation anti vibration – Câble débrochant avec clé de verrouillage. 1,5 m : 2 fils d'alimentation, 2 fils pour le contact de sécurité – Kit d'installation: Raccord 90° int. 15mm x L60mm, Tube d'évent int. 4mm x L75mm.

SI-Delta

Pompe à condensat avec gaine

Tous climatiseurs muraux **8000**

Pack V5 RAL 9003 Blanc brillant

POUR MONTAGE APPARENT

N° art. : A0021644



Climatiseurs muraux



- Set complet ←
- Espace pour les conduites ←
- Silencieuse ←
- Plaque de montage pour isolation phonique ←
- Comprend une goulotte 80 x 60 ←

SPÉCIFICATIONS TECHNIQUES

Débit max.	20 l/h
Hauteur de refoulement max.	10 m (= 4 l/h)
Niveau sonore à 1 m	22 dBA
Tension	230 V - 50/60 Hz - 14 W
Raccordement	in: 18 mm, out: 12 mm alarme 21 mm
Contact de sécurité	NC 8A résistance 250V
Sécurité de surchauffe	115°C (reset automatique)
Degré de protection	IPX4
Norme	CE
RoHS, WEEE	En conformité

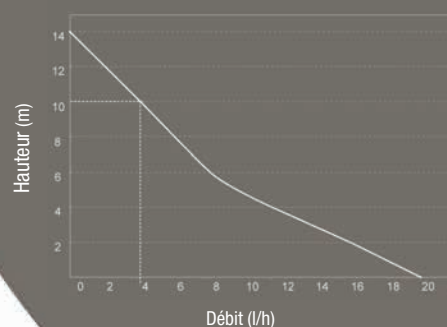

MONTAGE



Monté sur le mur.
À gauche ou droite.



CONTENU DU KIT:

Pompe SI-10-V2 – support antivibratoire – Câble débrochable avec clé de verrouillage. 1,5 m: 2 fils d'alimentation, 2 fils de contact de sécurité – plaque de recouvrement – Goulotte de 750 mm – Tuyau souple de 650mm - Ø int. 15 mm (raccordement au split) – joints – 3 attaches de câble – Passage de plafond (recouvrant le trou dans le faux-plafond) – 4 vis – 4 chevilles

ACCESSOIRES RECOMMANDÉS



Tube PVC transparent
SI-PVC-50



SI-ACC00919 Raccord
d'évacuation

SI-OMEGA PACK 8000

N° art. : A0012321

Mini pompe à condensat avec couvercle

Airco jusqu'à 20 kW par montage mural et montage encastré pour la modèle SI-20

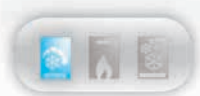

Climatiseurs muraux



- Look moderne
- Montage simple
- Niveau sonore: < 22dbA
- Consommation faible
- Économie d'énergie

SPÉCIFICATIONS TECHNIQUES

Débit max.	20 l/h
Hauteur d'aspiration max.	3 m
Hauteur de refoulement max.	10 m (= 4 l/h)
Niveau sonore à 1 m	22 dBA
Tension	230 V - 50/60 Hz - 14 W
Raccordement	in: 16 mm, out: 11 mm alarme 19 mm
Contact de sécurité	NC 8A résistance 250V
Sécurité de surchauffe	115°C (reset automatique)
Degré de protection	IP X2
Norme	CE et EAC
RoHS, WEEE	En conformité

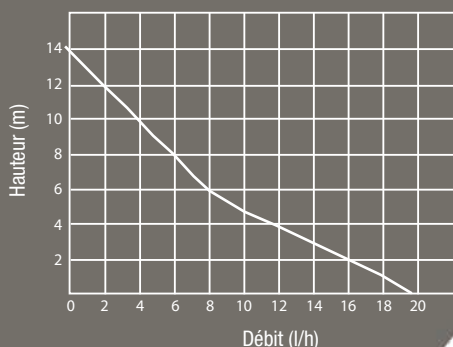

MONTAGE Montage possible à gauche ou à droite. Le contacteur de niveau se connecte simplement sur le tuyau d'évacuation de l'eau.

ACCESSOIRES RECOMMANDÉS



Tube PVC transparent
SI-PVC-50

CONTENU DU KIT:

Pompe SI-20 – 2 amortisseurs caoutchoucs anti vibration – Boîtier en 2 parties (Platine et capot) - Câble d'alimentation de 1,5 m : 2 fils d'alimentation, 2 fils pour le contact de sécurité – Tube PVC transparent ø int. 6 mm x L 60mm, équipé d'un connecteur "Drain Safe Device" – Flotteur SI2958 avec câble de 63 cm – accessoires de montage.

SI-PE 5000

N° art. : A0007143

SI-PE 5100

N° art. : A0006911

SI-PE 5200

N° art. : A0007144

Pompe volumétrique
pour airco jusqu'à 8 kW

sauermann®
8000

PETITES DIMENSIONS



Climatiseurs muraux
Allèges - Plafonniers
Gainables



PE 5000



PE 5200



PE 5100

- Petites dimensions
- Haute capacité
- Très silencieuses
- Tuyau et parties hydrauliques démontables

Facile à entretenir

Cette pompe ne doit pas être utilisée en fonctionnement continu.

La pompe PE 5000 ne doit pas être utilisée avec un climatiseur "Inverter" ou réversible.

CONTENU DU KIT:

Pompe – Câble d'alimentation : 1,7 m de long, 2 fils (phase et neutre) – Platine plastique coulissante, facile à monter (1 vis de fixation) – Adapteur PE5003 pour réduction de diamètre de Ø15 à Ø6 mm + caoutchouc blond Ø15 x 35mm

Supplément pour PE5100: 2 sondes thermiques avec câble de 3,5 m (1x Embout rouge pour l'air ambiant, 1x Embout bleu pour l'air froid)

Supplément pour PE5200: Contacteur de niveau d'eau à 3 étages avec câble de raccordement de 1,5 m et accessoires de montage: 75 mm tuyau d'évacuation Ø 4 x 6 mm, support de montage

SPÉCIFICATIONS TECHNIQUES

Débit max.	6 l/h
Hauteur d'aspiration max. (PE5000, PE5200)	2 m
Hauteur de refoulement max.	12 m
Niveau sonore à 1 m	≤ 30 dBA
Tension	230 V - 50/60 Hz - 11 W
Commande	PE5000 contact alarme PE5100 sonde de température PE5200 détecteur de niveau
Norme	CE
RoHS, WEEE	En conformité

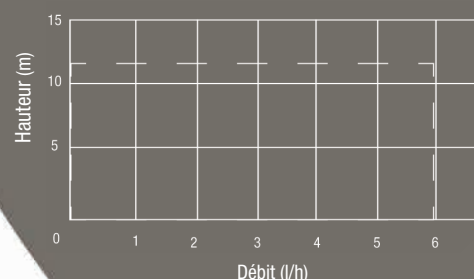

ACCESSOIRES RECOMMANDES



Boîte à rotateur de réserve
Partie hydraulique SI-PE5001
Replacement Tube
(SI-PE5002)

Article	N° art.	Description
SI-PVC-50	A0007147	Tuyau Sauer mann transparent PVC 6x9mm, longueur 50 m par rouleau
SI-PVC-100	A0021760	Tuyau Sauer mann transparent PVC 6x9mm, longueur 100 m par rouleau
		Diamètre int. ø6mm, diamètre ext. ø9mm
SI-PVC10-25	A0021655	Tuyau Sauer mann transparent PVC 10x14mm, longueur 25 m par rouleau
		Diamètre int. ø10mm, diamètre ext. ø14mm
SI-ACC00919	A0021761	Sauer mann ø6mm, par 5 pièces
		
SI-ACC00920	A0021762	Sauer mann ø10mm, par 5 pièces
		
SI-ACC00924	A0021763	Clapet anti-retour pour tubes de 6mm
		Évite le retour de l'eau
SI-ACC00944	A0021764	
		

Accessoires SAUERMANN pompes à condensat

8000

Article	N° art.	Description
SI-2958	A0007152	Sauermann module flotteur
		Adapté pour toutes pompes Sauermann avec flotteur
SI-ACC00942	A0021765	Rallonge de 3 mètres pour bloc de détection SI-2958
SI-ACC00943	A0021766	Rallonge de 5 mètres pour bloc de détection SI-2958
		
SI-ACC00922	A0021767	Accessoire pour éviter l'effet de siphon pour tubes de 6mm
SI-ACC00923	A0021768	Accessoire pour éviter l'effet de siphon pour tubes de 10mm
		
SI-ACC00902	A0021769	Connecteur T pour tubes transparentes de 6mm
SI-ACC00903	A0021770	Connecteur T pour tubes transparentes de 10mm
		
SI-ACC00912	A0021771	Pince métallique pour tubes transparentes de 6mm
SI-ACC00913	A0021772	Pince métallique pour tubes transparentes de 10mm
		
SI-ACC00925	A0021773	Vanne anti-retour 10mm pour SI-82
		
SI-PE5002	A0007155	Réserve pour série PE5000
		
SI-PE5001	A0007154	
		

Article	N° art.	Description
AIRCO-FOAM	A0021635	Vaporisateur avec mousse nettoyante Contenu de 400ml
		Mousse nettoyante en aérosol pour nettoyer des évaporateurs et condenseurs. Buse de pulvérisation munie d'un long tuyau pour un nettoyage profond.
AIRCO-CLEAN	A0016239	Vaporisateur avec liquide de nettoyage Contenu de 400ml
		Mousse nettoyante en aérosol pour nettoyer des évaporateurs et condenseurs.
AIRCO-FRAGRANCE-M	A0021774	Vaporisateur, parfum de menthe
AIRCO-FRAGRANCE-V	A0016240	Vaporisateur, parfum de vanille
AIRCO-FRAGRANCE-L	A0016241	Vaporisateur, parfum de citron
		Contenu de 400ml
		Pour rafraîchir l'air de l'évaporateur de climatiseurs dans des maisons et des voitures. Produit une odeur fraîche.
		Mettre le climatiseur sur ventilation continu, vider intégralement la bombe d'aérosol dans la pièce ou dans la voiture. Laisser circuler l'air l'espace fermé pendant un quart d'heure. Puis, bien ventiler avec de l'air frais d'extérieur.

Article	N° art.	Description
MAGIC 	A0007157	Nettoyeur universel Magic Conditionnement flacon d'1 litre Pour nettoyage évap. et condens. Dillution 1:3, 1:10 Après utilisation, rincer à l'eau
ALGISEPT 	A0007158	Désinfectant Algisept Conditionnement flacon d'1 litre Pour désinfection évap. et condens. Dillution 1:40
SPRAYER 	A0007159	Vaporisateur avec spray Contenu de 500ml



OUTILS ET APPAREILS



Article	N° art.	Description
VE125N-R32	A0020834	<p>Pompe à vide VE125N-R32</p> <p>Pompe à vide 1 étage Adapté pour réfrigérant R32 Capacité 70 litres/minute Vide max. 2Pa (150 micron) Raccord pompe SAE 1/4 Poids net 7,1 Kg</p> <p>Dimensions : 290x124x224mm Contenu huile : 250ml (bidon huile inclu)</p>
VE245N-R32	A0020835	<p>Pompe à vide VE245N-R32</p> <p>Pompe à vide 2 étages Adapté pour réfrigérant R32 Capacité 128 litres/minute Vide max. 0,2Pa (15 micron) Raccord pompe SAE 1/4 & 3/8 Poids net 10,5 Kg</p> <p>Dimensions : 337 x 138 x 244 mm</p>



Article	N° art.	Description
VRP-2SLi 	A0020836	Pompe à vide sans fil VRP-2SLi Pompe à vide sans fil en format pratique Pompe à vide 1 étage Adapté pour R32, R410A, R407C et R134A Capacité 57 litres/minute Vide max. 2Pa (150 micron) Raccord pompe SAE 1/4 Poids net 2,7 Kg Dimensions : 233 x 90 x 190 mm Contenu huile : 180ml (bidon huile inclu) Livré dans un coffre solide en aluminium 1 x batterie 18V 5Ah inclus (Makita compatible BL1850B, BL1860B) Capacité de la batterie en conditions normales : 45 minutes Station de charge inclus.
MAX-VACOIL 	A0007164	Bidon huile pour pompe à vide Bidon d'1 litre

Article	N° art.	Description
VRM2-B-0401	A0020837	<p>VALUE VRM2-B-0401 Manifold set R32/R410A</p> <p>Contenu de solide boîtier en plastique : Manifold 2-voies avec chambre protégée Diamètre du cadran : 68mm</p> <p>Avec graduation pour fluides suivants : R32 R410A R407C R134A</p> <p>Set de tuyaux 3 x 150cm, consistant en : Tuyau jaune pour vide avec raccord SAE 1/4 x SAE 1/4 Tuyau bleu pour basse pression avec raccord SAE 1/4 x SAE 5/16 Tuyau rouge pour haute pression avec raccord SAE 1/4 x SAE 5/16 Avec 2 raccords 1/4 femelle - 5/16 mâle</p>
VFT-808-U	A0020838	<p>VFT-808-U Flareset</p> <p>Contenu de solide boîtier en plastique : Flareset pour diamètres: 1/4 à 3/4 inch Réalise des connexions flare de qualité Coupe tuyau 4 à 28mm Coupe tuyau : accessoires de qualité solide</p>

Article	N° art.	Description
VMV-1 	A0020839	Jauge à vide digitale VMV-1 Jauge à vide digitale pour faire le vide d'installations frigorifiques Plage de mesure : 0 - 10000 Pa, 0- 100mBar, 0 - 75000 Micron Limites de température : 0 - 50 °C Raccordement : SAE 1/4 inch Unités de mesure : Pa, mBar, mmHg, Microns Poids : 125 g (sans batteries) Livré dans un étui
VML-1 	A0020840	Détecteur de fuites digitale VML-1 Détecteur de fuites digitale pour localiser des pertes de réfrigérant Peut détecter les réfrigérants suivants : CFC, HCFC et HFC. (R22, R134a, R404a, R407C, R410A, R502, R32 ...etc...) Limites de température : 0 - 40 °C Dimensions : 190 x 65 x 40mm Poids : 350 grammes Livré dans un étui





Article	N° art.	Description
<p data-bbox="121 248 252 275">VET-19-Li</p>  	<p data-bbox="451 248 582 275">A0030483</p>	<p data-bbox="675 248 1225 275">VET-19-Li dudgeonnière électrique sans fil</p> <p data-bbox="675 322 1315 389">Adapté pour diamètres: 1/4, 5/16, 3/8, 1/2, 5/8 et 3/4 Simple et rapide d'utilisation.</p> <p data-bbox="675 394 1458 461">Coffret complet composé de : une dudgeonnière, 6 matrices avec 2 supports, 2 batteries, un chargeur, un outil ébavureur, un coupe-tube</p>   
<p data-bbox="121 1151 220 1178">VTC-19</p> 	<p data-bbox="451 1151 582 1178">A0007348</p>	<p data-bbox="675 1151 863 1178">Cutter VTC-19</p> <p data-bbox="675 1227 1273 1294">Mini coupe tuyaux Adapté pour diamètres : 1/8 - 3/4 inch (3 - 19mm)</p>

Article	N° art.	Description
WK-P6002B 	A0020652	WK-P6002B Manifold set R32/R410A/R407C Contenu de solide boîtier en plastique : Manifold 2-voies avec chambre protégée Avec graduation pour fluides suivants : R32, R410A, R407C Avec des boutons de fermeture en aluminium Set de tuyaux 150cm complet, consistant en : Tuyau jaune pour vide 150cm avec raccord SAE 1/4 x SAE 1/4 Tuyau bleu pour basse pression 150cm avec raccord SAE 1/4 x SAE 5/16 Tuyau rouge pour haute pression 150cm avec raccord SAE 1/4 x SAE 5/16
CT-360RYB-H 	A0020364	Set de tuyaux pour R32 et R410A, 150cm Set de tuyaux pour kit manifold, consistant en : Tuyau jaune pour vide 150cm avec raccord SAE 1/4 x SAE 1/4 Tuyau bleu pour basse pression 150cm avec raccord SAE 1/4 x SAE 5/16 Tuyau rouge pour haute pression 150cm avec raccord SAE 1/4 x SAE 5/16
CT-360RYB-HV 	A0020844	Set de tuyaux de charge avec robinets pour R32 et R410A, 150cm Set de tuyaux avec robinets pour manifolds composé de : Tuyau à vide jaune avec robinet 150 cm avec raccord SAE 1/4 x SAE 1/4 Tuyau basse pression bleu avec robinet 150cm avec raccord SAE 1/4 x SAE 5/16 Tuyau haute pression rouge avec robinet 150cm avec raccord SAE 1/4 x SAE 5/16
CT-100A 	A0007168	Tube expander kit CT-100A dans un boîtier en plastique Adapté pour diamètres: ø 3/8, 1/2, 5/8, 3/4, 7/8, 1 et 1 1/8 Inclu : coupe tuyaux WK-532 Pour des tuyaux avec diamètres de 5 à 32mm
CV08 	A0015685	Vanne de mesure CV08 Vanne de mesure avec robinet d'arrêt Pour une mesure facile Avec raccords SAE 5/16 mâle / femelle

Article	N° art.	Description
WK-806A	A0020845	Dudgeonnière excentrique WK-806A Dudgeonnière pour tuyaux avec diamètres de 1/4 jusqu'à 3/4 inch Outils de qualité solide
MTB-364-0406	A0007182	Thermo Comfort cintreuse multiple 1/4-3/8-5/16
MTB-364-08	A0007183	Thermo Comfort pince pour coude 1/2
MTB-364-10	A0007184	Thermo Comfort pince pour coude 5/8
MTB-364-12	A0007185	Thermo Comfort pince pour coude 3/4

Article	N° art.	
WK-532 	A0020846	Cutter WK-532 Coupe tuyaux de grande qualité Pour diamètres de 5 - 32mm
WK-127 	A0020847	Cutter WK-127 Mini coupe tuyaux Pour diamètres de 3 - 16mm
CT209 	A0020848	Ébavureur noir plastique CT209 Pour ébavurer l'extérieur et l'intérieur des tuyaux frigorifiques
WK-207 	A0020365	Ébavureur avec couteau pivotant WK-207 Pour ébavurer l'intérieur des tuyaux frigorifiques
MF-351 	A0007187	Thermo Comfort peigne pour lamelles Pour redresser les ailettes des condenseurs et évaporateurs
MF-352 	A0007188	Thermo Comfort peigne pour lamelles Pour redresser les ailettes des condenseurs et évaporateurs
CT-502 	A0007190	Mirroir télescopique d'inspection Diamètres miroir : 50mm Longueur en extension : 410mm
CT-501 	A0007191	Mirroir télescopique d'inspection Diamètres miroir : 32mm Longueur en extension : 500mm
CT-503 	A0020849	Bras télescopique aimanté Longueur en extension : 450mm

Article	N° art.	
WK-622 	A0020850	Dudgeonnage WK-622 Pour élargir les tuyaux Adapté pour : 1/4 - 5/16 - 3/8 - 1/2 - 5/8 - 3/4 - 7/8
CT-95 	A0020851	CT-95 Punch Tool Pour élargir les tuyaux Adapté pour : 1/4 - 5/16 - 3/8 - 1/2 - 5/8 - 3/4
WK-96 	A0020852	WK-96 Punch Tool en acier inoxydable Pour élargir les tuyaux Adapté pour : 1/4 - 5/16 - 3/8 - 1/2 - 5/8 - 3/4
MP-201 	A0007178	Pince grippe Pince grippe avec lock
MSB-SET 	A0007189	Thermo Comfort set de ressort de pliage, 5 pièces Conditionnement de 1/4, 5/16, 3/8, 1/2 et 5/8
NYLON-BUIGVEREN-SET	A0007192	Set de ressort de pliage en nylon, longueur 4 mètres 1/4 - 3/8 - 1/2 - 5/8  
AFTAP-CON 	A0028063	Accessoire pour vidange bouteille réfrigérant Raccord 7/16UNF x 1/4 SAE
SHRADER 	A0007194	Mamelon à souder pour vanne Shrader SAE 1/4

Article	N° art.	
FINEST-22	A0007263	FINEST-22 Multimètre inclu : protection et câbles Avec protection AC de 0,1 - 600V, DC de 0,01 - 600V Résistance 0-200 Ohm, dimensions 158 x 80 x 54 mm
		
T-LEID-SET-5	A0007174	Set de clés, 5 pièces 12x14, 17x19, 22x24, 24x27, 30x32
		
T-STRI-SET12	A0007175	Set de clés, 12 pièces 8, 9, 10, 11, 12, 13, 14, 15, 16, 17, 19 et 22mm
		
T-WR-SET-21D	A0007176	Set de clés, 21 pièces Boîtier en metal Chrome polis 10, 11, 12, 13, 14, 15, 16, 17, 18 et 19mm
		
T-IMBUSTOOL	A0007177	Clés à laines
		



THERMO COMFORT
A MEMBER OF ZETA GROUP



Aquaplex

UNION



THERMO COMFORT - INDUSTRIEWEG 19 - 2390 MALLE
T +32 3 231 88 84

INFO@THERMOCOMFORT.BE
WWW.THERMOCOMFORT.BE